

English



SINGER®

Steam Choice 1.0 Iron

Instruction Manual

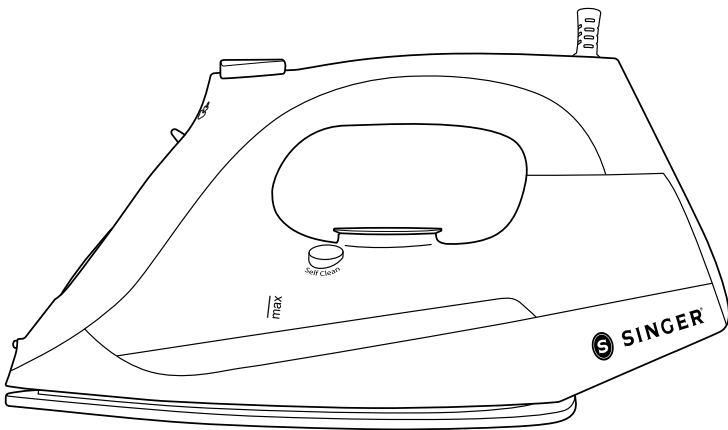

Read all instructions before use

IMPORTANT SAFETY INSTRUCTIONS

PLEASE READ THIS MANUAL CAREFULLY BEFORE USING AND KEEP IT FOR FUTURE REFERENCE.

**When using electrical appliances, especially when children are present, basic safety precautions should always be taken, including the following:
READ ALL INSTRUCTIONS BEFORE USING - KEEP AWAY FROM WATER**

DANGER Any appliance is electrically live even when the switch is off.

To reduce the risk of death by electric shock:

1. Always unplug appliance immediately after using.
2. Do not place or store appliance where it can fall or be pulled into a tub or sink.
3. Do not place or drop in water or other liquid.
4. If appliance falls in water, unplug it immediately. Do not reach into water.

WARNING: To reduce the risk of fire, electrical shock, or injury:

1. To reduce the risk of contact with hot water emitting from steam vents, check appliance before each use by holding and facing it away from body and operating steam button.
2. Unwind and straighten power cord and remove cardboard soleplate cover before use.
3. This appliance is intended for household and residential use only. This product is not approved for commercial applications. Use appliance only for its intended use.
4. To protect against a risk of electric shock, do not immerse the appliance in water or other liquids.
5. The appliance should always be turned off before plugging or unplugging from outlet. Never pull the cord to disconnect from outlet, instead grasp plug and pull to disconnect.
6. Always disconnect appliance from electrical outlet when filling with water, emptying, or when not in use.
7. Do not allow cord to touch hot surfaces. Let iron cool completely before putting away. Coil the cord loosely around the iron when storing.
8. Do not operate appliance with a damaged cord or if the appliance has been dropped or damaged.
9. If the appliance or power cord is damaged, it must be replaced by manufacturer, its service agent, or similarly qualified technician in order to avoid a hazard.
10. To avoid the risk of electric shock, do not disassemble the appliance. Take, or ship it to a qualified serviceperson for examination and repair. Incorrect reassembly or repair can cause a risk of fire, electric shock, or injury to persons when appliance is used.
11. Close supervision is required for any appliance used by or near children. Do not leave the iron unattended while the iron is connected or on an ironing board.
12. Burns can occur from touching hot metal parts, hot water or steam. Use caution when you turn steam iron upside down – there may be hot water in the tank.
13. Never open the water tank door while the appliance is in use. The steam pressure could result in burns. Only open the door when iron is cool and unplugged.
14. The use of accessory attachments is not recommended and may result in fire, electric shock or personal injury.
15. To reduce the likelihood of circuit over load, do not operate another high wattage appliance on the same circuit.

-
16. If an extension cord is absolutely necessary, a cord with an ampere rating equal to or greater than the maximum rating of the iron shall be used. A cord rated for less amperage can result in a risk of fire or electric shock due to overheating. Care shall be taken to arrange the cord so that it cannot be pulled or be tripped over.
 17. The iron should be used on a stable surface and placed on a stable surface. When placing the iron on its heel, the iron must be rested on a stable surface.
 18. Never drop or insert an object into any opening (electrical or other), and do not use if one of the openings is blocked.
 19. Do not use outdoors.
 20. Do not operate where aerosol (spray) products are being used or where oxygen is being administered.
 21. Clean the appliance only with a dry or slightly damp cloth.
 22. This appliance can be used by children aged from 8 years and above and persons with reduced physical, sensory or mental capabilities or lack of experience and knowledge if they have been given supervision or instruction concerning use of the appliance in a safe way and understand the hazards involved. Children shall not play with the appliance. Cleaning and user maintenance shall not be made by children without supervision.
 23. Children should be supervised to ensure they do not play with appliance.
 24. Do not direct steam at people, animals or electrical equipment, or iron clothes while they are being worn.
 25. When filling the water tank, please follow only the instructions provided in this manual. Do not use water with additives, vinegar, perfumes or chemical substances.
 26. Use only approved and supplied parts and accessories. Use of any other kind of accessory is not recommended.
 27. The iron is not to be used if it has been dropped, if there are visible signs of damage or if it is leaking.
 28. Read and follow all important notices in this guide.
 29. Keep the iron and its cord out of reach of children less than 8 years of age when it is energized or cooling down.
 30.  This symbol states that the surface would be hot during use.

SAVE THESE INSTRUCTIONS!
FOR HOUSEHOLD USE ONLY

Product Information

The following features and accessories are included with your steam iron. Carefully inspect packaging material as some parts are shipped inside cardboard packaging. To obtain possible missing parts, refer to the Consumer Support section of this manual.

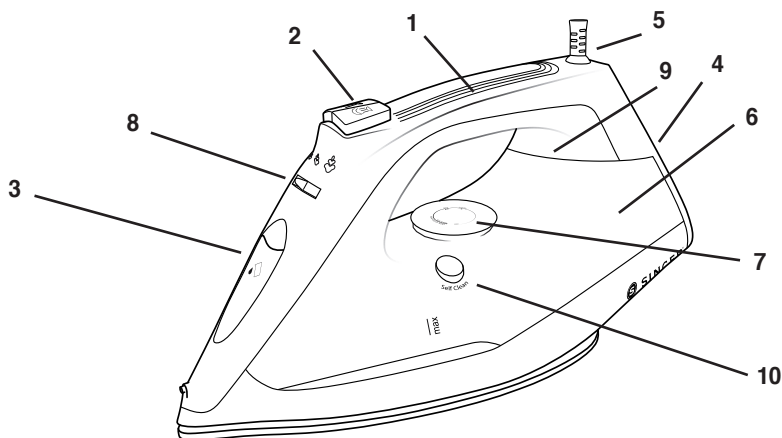

- | | | |
|----------------------------------|----------------------------|-------------------------|
| 1. Handle | 4. Thermal Isolation Plate | 8. Steam Adjusting Knob |
| 2. Spray Button and Burst Button | 5. Cord Guard | 9. Pilot light |
| 3. Water Inlet | 6. Water tank | 10. Selfclean Button |
| | 7. Temperature Adjustment | |

BEFORE FIRST USE

1. Remove any protective films or stickers from appliance.
2. Unwind and straighten power cord and remove cardboard soleplate cover before use.

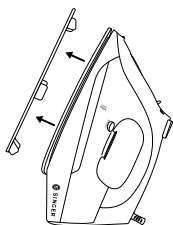

NOTE: When using the steam function for the first time, test on an old towel, as some residue may remain inside the appliance. Press the Burst of Steam Button to ensure all residue is completely released.

Using Your SteamChoice Steam

1. This appliance is designed to use normal tap water. The use of other liquids may damage the appliance.
2. Plug in the appliance to an appropriate electrical outlet.
3. Start ironing when Mode Light panel turns off. This indicates the selected temperature has been reached and the iron is ready for use.
4. Always unplug the appliance after use.

FILL THE WATER TANK

1. Unplug the Power Cord from electrical outlet.
2. Move Steam Selector to the  position.
3. Open Water Tank Door and fill Water Tank with water to Max level (270ml).
4. Close the Water Tank Door.
5. Plug in Power Cord to electrical outlet and turn the Temperature Control Dial to the right to switch on the appliance.

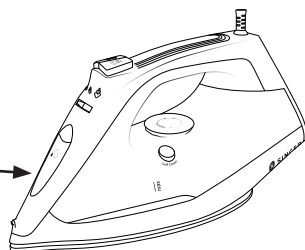

IMPORTANT: Never add fabric conditioner, starches or any other chemicals to water in your iron. Ensure your iron is switched off and unplugged from electrical outlet before filling.

SET THE TEMPERATURE

The appliance has different temperature settings to handle different fabrics. Turn the Temperature Control Dial to the right to switch the appliance on. The appliance will start at Low (NYLON). If you want to increase the ironing temperature, turn the Temperature Control Dial to the Right and Iron will cycle through the sequence, from “Low (NYLON)” to “Medium (WOOL/SILK)” to “High (LINEN)” to “MAX”.

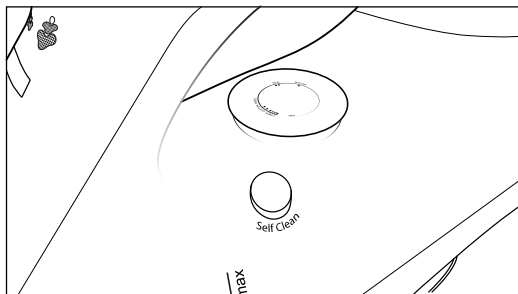
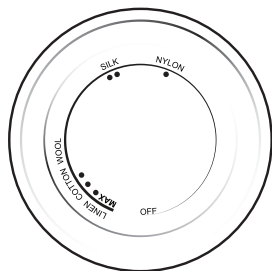



Using Your SteamChoice Steam

IMPORTANT: Before you start ironing, read the garment labels and follow manufacturer's ironing instructions that are often shown using symbols similar to those at right:

(If you are not sure what the fabric is made of, begin ironing at Low () Setting.)*

IRONING

1. Turn the Temperature Control Dial to the right to turn on the appliance and select your desired temperature.
2. Depending on which temperature setting you have selected, the corresponding Mode Light will turn off when the iron is ready to use.
3. Steam ironing is available for High & MAX temperature settings. You can move the Steam Selector back to  position to generate steam for steam ironing. Move the Steam Selector forward to  position to stop generating steam.

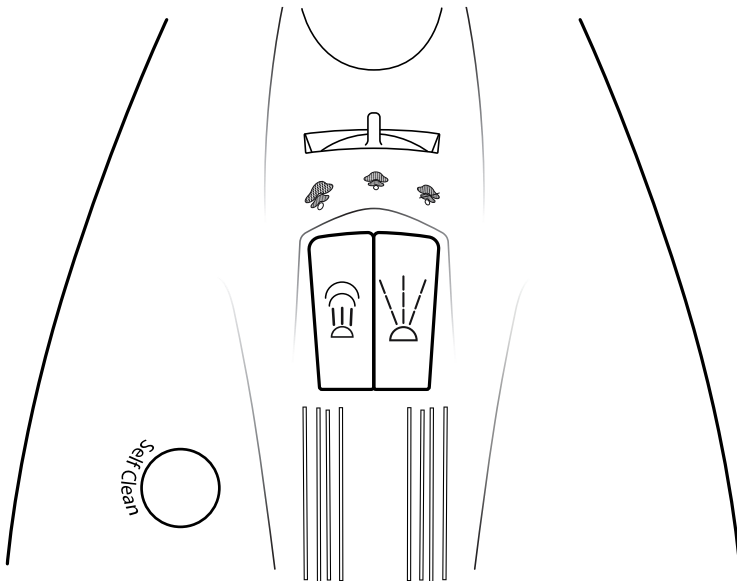

Using Your SteamChoice Steam

BURST OF STEAM

For extra steam to remove stubborn wrinkles, simply press the Burst of Steam Button while steam selector knob is turned to  position

Note: It might be necessary to press the Burst of Steam Button

a few times before you can use the function. For optimum steam quality, do not operate the Burst of Steam more than three times in succession, waiting 2 seconds between button presses.

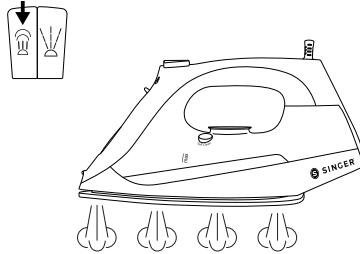

VERTICAL STEAMING

For Burst of Steam in vertical position:

1. Set temperature setting at "High (LINEN)" or "MAX".
2. Hold the iron in vertical position 15-30 centimeters (6-12 inches) away from the garment.
3. Press the Burst of Steam Button.

WARNING: Do not apply steam to any clothes or fabrics that are being worn by humans or pets. Temperature of steam is very hot and can cause burns.

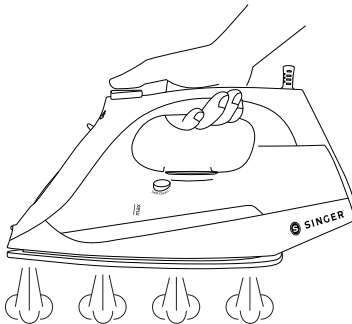

SPRAY

This function can be used to remove stubborn wrinkles.

1. Fill Water Tank as described in this manual.
2. Aim the Spray Nozzle toward the wrinkled garment.
3. Press the Spray Button.
4. Iron the garment.

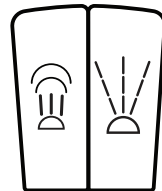

Using Your SteamChoice Steam

DRAIN THE WATER TANK

1. Switch off the Iron.
2. Unplug Power Cord from the electrical outlet.
3. Open the Water Tank Door and drain the Water Tank.
4. Gently shake iron to remove any remaining water from the Tank.
5. Close the Water Tank Door.

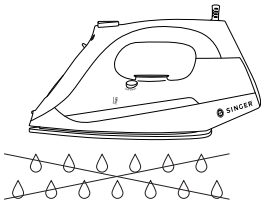
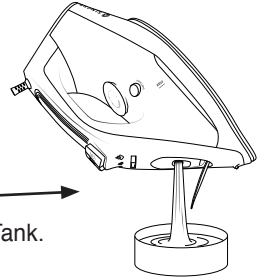

ANTI-DRIP SYSTEM

The anti-drip system is designed to automatically prevent water from escaping through the soleplate when the iron is cold. During use, a “click” sound may be heard from the anti-drip system, particularly during heat-up or while cooling down. This is normal and indicates that the system is functioning correctly.

BUILT-IN ANTI-SCALE SYSTEM

The built-in Anti-Scale System is designed to reduce the build-up of lime scale which occurs during steam ironing. This will prolong the working life of your iron.

NOTE: The anti-scale cartridge will not completely stop the natural process of lime scale build-up.

SELF-CLEANING

The Self-Cleaning function removes the scales and minerals built up in the Steam Chamber. The iron will remain in optimal condition if this function is performed at least once a month (or more often), depending on the hardness of the water used.

1. Unplug the Power Cord from an electrical outlet.
2. Fill the Water Tank as described in this manual.
3. Plug in the Power Cord to an electrical outlet.
4. Switch on the iron and select the “MAX” temperature setting.

Using Your SteamChoice Steam

5. Mode Light will be solid when the iron is heating up.
6. Mode Light will turn off when the MAX temperature is reached.
7. Disconnect the Power Cord from the electrical outlet.
8. Hold the iron horizontally over a sink.
9. Press and hold the Self Clean button.
10. Move Steam Knob to "Self Clean" setting.
11. Steam and boiling hot water containing scale and mineral deposits will release from the soleplate holes, cleaning out the steam chamber.
12. Gently move the iron back and forth until Water Tank is empty.
13. Plug in the Power Cord to an electrical outlet and set the iron to the "MAX" temperature setting.
14. When the Mode Light turns off, move the iron gently over a piece of used cloth to remove any water stains that may have formed on the soleplate.
15. Disconnect the Power Cord from the electrical outlet and position steam iron back on its heel rest. Wait for iron to completely cool down before storing it.

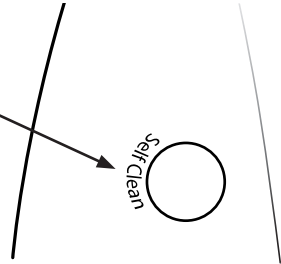

WARNING: Do not put vinegar or other descaling agents in the Water Tank.

WARNING: Keep skin/body away from the hot water and steam.

CLEANING & MAINTENANCE

1. Disconnect the Power Cord from electrical outlet.
2. Use a damp cloth or non-abrasive cleaner to remove deposits from the soleplate.
3. Never use sharp or rough objects to scrape deposits from the soleplate.
4. Never use abrasives, vinegar or descaling agents to clean the iron.

HELPFUL IRONING TIPS

1. Sort out articles to be ironed according to the type of fabric. This will minimize the frequency of temperature adjustment for different garments.
2. If you start ironing at a high temperature and then select a lower one, the soleplate may take more than 2 minutes to cool down. To speed up the cooling process, press the steam trigger.
3. Test by ironing a small, inconspicuous part of the garment if you are unsure about the fabric type. Start with a low temperature and increase gradually.
4. Wait for 2 minutes when changing temperature settings. Temperature adjustment needs time to reach the required heat level, whether it is higher or lower.
5. Delicate fabrics such as silk, wool, velour, etc. are best ironed with an ironing cloth to prevent shine marks.

Troubleshooting

PROBLEM	POSSIBLE CAUSE	SOLUTION
The iron is plugged in but soleplate is cold.	Electrical outlet does not work.	Plug in to another outlet.
	There is a connection problem.	Check if the plug is inserted in the outlet properly.
	The temperature setting has been set to "Low".	Set the temperature setting to a higher temperature.
No steam released.	Low water in the Water Tank.	Fill the Water Tank using instructions found in this manual.
	Steam Selector is in Steam Off position.	Turn the Steam Selector to Steam ON position.
Steam Burst not working.	Low water in the Water Tank.	Fill the Water Tank using instructions found in this manual.
	First time use.	Press the Burst of Steam Button a few times until Steam Burst is released.
No spray mist released.	Low water in the Water Tank.	Fill the Water Tank using instructions found in this manual.
	First time use.	Press the Spray Button a few times until spray mist is released.
Soleplate is too cool.	Incorrect Temperature Setting.	Turn Temperature Control Dial until you reach the correct (higher) temperature setting.
Water leaks from soleplate.	Steam Iron's heat setting is too low to produce steam.	Set temperature setting to Max position using the Temperature Control Dial.
	Steam Selector is in the 'ON' position while refilling Water Tank.	Turn the Steam Selector to () position before refilling Water Tank.
	Pressing Steam Button to many times and too quickly.	Press Steam Button slower and press only 2-3 times.
Damage to fabric.	Temperature setting is too high.	Follow the garment guide or test the inside of the garment before ironing. Adjust temperature setting accordingly.
Flakes and impurities come out of the soleplate holes during ironing.	You have been using hard water, which has caused scale flakes to develop inside the soleplate.	Perform Self-Cleaning one or more times. See "Self-Cleaning" section of this manual.

This electrical appliance complies with directive 2002/96/EC (Waste Electrical and Electronic Equipment – WEEE).



The meaning of the crossed-through waste bin symbol on the appliance is the product must be disposed of separately to other household waste at the end of the useful life of the appliance. The user is responsible for delivering appliance to an appropriate collection center at that time.

Appropriate separate collection for environment-friendly treatment and recycling prevents or reduces harmful effect on the environment and human health. You can obtain information on available collection services in your area by contacting your local Council waste collection department, or the retailer from which you bought the appliance.

Warranty

LIMITED WARRANTY

IMPORTANT: SAVE THIS DOCUMENT AND KEEP IT IN A SAFE PLACE!

The SteamCraft Steam Iron is warranted to be free from defects in material and workmanship.

The warranty for the SteamCraft Steam Iron's wiring and electronic parts is for a period of two (2) years from the date of purchase.

The warranty for all other parts of the SteamCraft Steam Iron is for a period of ninety (90) days from the date of purchase.

If the electronic parts and/or the other parts in the SteamCraft Steam Iron, after inspection by SINGER®, prove to be defective during the applicable warranty period(s), the electronic parts and/or the other parts will be repaired or replaced at SINGER®'s option, without charge, except for any expense associated with sending the SteamCraft Steam Iron to SINGER®.

If SINGER® sends a replacement SteamCraft Steam Iron, it will carry the remaining warranty of the original SteamCraft Steam Iron.

This warranty may only be used by the original consumer owner of the SteamCraft Steam Iron and may not be transferred or assigned.

Exclusions or Limitations

- Service under this warranty may only be obtained within the 48 contiguous states, Alaska, Hawaii and Canada.
- The SteamCraft Steam Iron is warranted only for normal household (non-commercial) use. This warranty does not cover defect(s) caused by abuse, lack of maintenance or other neglect, failure to follow the care, cleaning or other instructions for the SteamCraft Steam Iron, misuse, or events beyond our control.
- ANY IMPLIED WARRANTY APPLICABLE TO THE STEAMCRAFT STEAM IRON, INCLUDING WITHOUT LIMITATION THE WARRANTIES OF MERCHANTABILITY AND/OR FITNESS FOR A PARTICULAR PURPOSE, IS LIMITED IN DURATION OF THIS WRITTEN WARRANTY. SINGER® SHALL NOT BE LIABLE FOR CONSEQUENTIAL ECONOMIC DAMAGES RESULTING FROM BREACH OF THIS WARRANTY OR ANY IMPLIED WARRANTY.
- SINGER® does not authorize any person to create for it any obligation or liability in connection with the SteamCraft Steam Iron and any of its parts beyond those set forth in this warranty.
- SINGER® disclaims liability under this warranty for any damage or defect resulting from the use of other than SINGER® parts and SINGER® approved service in the repair and maintenance of the SteamCraft Steam Iron.
- This warranty gives you specific legal rights, and you may also have other rights which vary from state to state.
- Some states do not allow limitations on how long an implied warranty lasts, so the above limitation may not apply to you.
- Some states do not allow the exclusion or limitation of incidental or consequential damages, so the above limitation or exclusion may not apply to you.

Service under the Warranty may be obtained by returning the SteamCraft Steam Iron with:

1. This original warranty document; and
2. Proof of purchase (such as purchase receipt) to: SVP Sewing Brands LLC
ATTN: Service Department
1714 Heil Quaker Boulevard
LaVergne, TN 37068

If you have any questions regarding these warranties, please contact:

SVP Sewing Brands LLC
ATTN: Consumer Affairs
1714 Heil Quaker Boulevard • LaVergne, TN 37068
1-800-4-SINGER (1-800-474-6437)
E-mail: talktoUS@singer.com

Or, visit the Consumer Support Area of our website at: www.Singer.com



SINGER[®]

SINGER and the Cameo "S" Design are trademarks of The SINGER Company Limited S.a.r.l. or its Affiliates. © 2020 The SINGER Company Limited S.a.r.l. or its Affiliates. All rights reserved.

Technical Specifications

Adapter Input: 120 ~ 60Hz

Power: 120V/1200 watts (220V/2200W)

SteamChoice 1.0 (ENGLISH) 9/16/2020

002

Deutsch



SINGER®

SteamChoice 1.0 Bügeleisen

Bedienungsanleitung

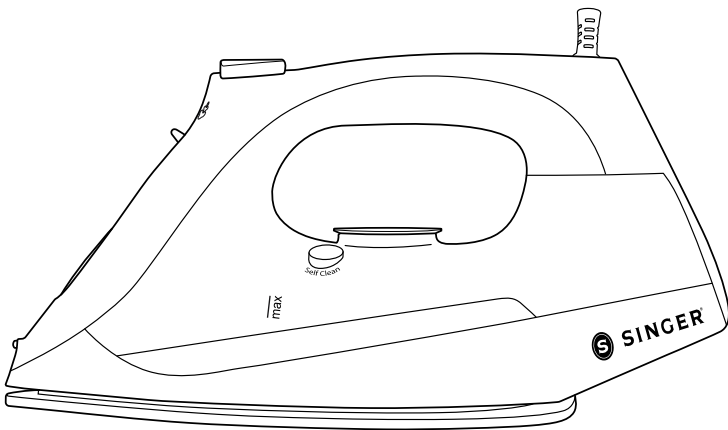

Vor Gebrauch alle Anweisungen lesen

WICHTIGE SICHERHEITSHINWEISE

BITTE LESEN SIE DIESES HANDBUCH VOR DEM GEBRAUCH SORGFÄLTIG DURCH UND BEWAHREN SIE ES ZUM SPÄTEREN NACHSCHLAGEN AUF.

Bei der Verwendung von Elektrogeräten, insbesondere wenn Kinder anwesend sind, sollten immer grundlegende Sicherheitsvorkehrungen getroffen werden, wie zum Beispiel: VOR GEBRAUCH ALLE ANWEISUNGEN LESEN – VON WASSER FERNHALTEN

GEFAHR Jedes Gerät steht unter elektrischer Spannung, auch wenn der Schalter ausgeschaltet ist.

So verringern Sie die Gefahr eines lebensbedrohlichen Stromschlags:

1. Ziehen Sie den Netzstecker des Geräts immer sofort nach dem Gebrauch.
2. Stellen oder lagern Sie das Gerät nicht so, dass es herunterfallen oder in eine Wanne oder ein Waschbecken gezogen werden kann.
3. Nicht in Wasser oder andere Flüssigkeiten stellen oder fallen lassen.
4. Wenn das Gerät ins Wasser fällt, ziehen Sie sofort den Netzstecker. Nicht ins Wasser greifen.

WARNUNG: Zur Verringerung des Risikos von Feuer, Elektroschock oder Verletzungen:

1. Um das Risiko eines Kontakts mit heißem Wasser, das aus den Dampfauslässen austritt, zu verringern, überprüfen Sie das Gerät vor jedem Gebrauch, indem Sie es vom Körper weg halten und wenden und die Dampftaste betätigen.
2. Wickeln Sie das Netzkabel ab, richten Sie es gerade und entfernen Sie vor der Verwendung die Kartonabdeckung der Bügeleisensole.
3. Dieses Gerät ist nur für den Gebrauch im Haushalt und im häuslichen Umfeld bestimmt. Dieses Produkt ist nicht für kommerzielle Anwendungen zugelassen. Verwenden Sie das Gerät nur für den bestimmungsgemäßen Gebrauch.
4. Zum Schutz vor Stromschlaggefahr darf das Gerät nicht in Wasser oder andere Flüssigkeiten getaucht werden.
5. Das Gerät sollte immer ausgeschaltet sein, bevor der Stecker in die Steckdose gesteckt oder aus der Steckdose gezogen wird. Ziehen Sie niemals am Kabel, um den Stecker aus der Steckdose zu ziehen, sondern fassen Sie den Stecker an und ziehen Sie diesen, um den Stecker zu entfernen.
6. Trennen Sie das Gerät immer vom Stromnetz, wenn Sie Wasser einfüllen, es entleeren oder wenn es nicht benutzt wird.
7. Lassen Sie das Kabel nicht mit heißen Oberflächen in Berührung kommen. Lassen Sie das Bügeleisen vollständig abkühlen, bevor Sie es weglegen. Wickeln Sie die Schnur bei Lagerung locker um das Bügeleisen.
8. Betreiben Sie das Gerät nicht mit einem beschädigten Kabel oder wenn das Gerät heruntergefallen oder beschädigt ist.
9. Wenn das Gerät oder das Netzkabel beschädigt ist, muss es vom Hersteller, seinem Servicevertreter oder einem ähnlich qualifizierten Techniker ausgetauscht werden, um eine Gefährdung zu vermeiden.
10. Um die Gefahr eines Stromschlags zu vermeiden, darf das Gerät nicht zerlegt werden. Bringen oder schicken Sie es zur Prüfung und Reparatur an einen qualifizierten Servicetechniker. Bei unsachgemäßem Zusammenbau oder unsachgemäßer Reparatur besteht die Gefahr von Bränden, Stromschlägen oder Verletzungen von Personen, wenn das Gerät verwendet wird.
11. Bei allen Geräten, die von Kindern oder in der Nähe von Kindern benutzt werden, ist eine genaue Überwachung erforderlich. Lassen Sie das Bügeleisen nicht unbeaufsichtigt, während das Bügeleisen angeschlossen ist oder auf einem Bügelbrett steht.
12. Verbrennungen können durch die Berührung von heißen Metallteilen, heißem Wasser oder Dampf entstehen. Seien Sie vorsichtig, wenn Sie das Dampfbügeleisen auf den Kopf stellen - es könnte heißes Wasser im Tank sein.
13. Öffnen Sie niemals die Tür des Wassertanks, während das Gerät in Betrieb ist. Der

Dampfdruck könnte zu Verbrennungen führen. Öffnen Sie die Tür nur, wenn das Bügeleisen abgekühlt und vom Netz getrennt ist.

14. Die Verwendung von Zusatzgeräten wird nicht empfohlen und kann zu Feuer, Stromschlag oder Verletzungen führen.
15. Um das Risiko einer Überlastung des Stromkreises zu verringern, sollten Sie kein weiteres Gerät mit hoher Leistung im gleichen Stromkreis verwenden.
16. Wenn ein Verlängerungskabel absolut notwendig ist, muss ein Kabel mit einer Amperezahl verwendet werden, die gleich oder größer als die maximale Amperezahl des Bügeleisens ist. Ein Kabel, das für eine geringere Stromstärke ausgelegt ist, kann aufgrund von Überhitzung ein Brand- oder Stromschlagrisiko bergen. Es sollte darauf geachtet werden, das Netzkabel so anzuordnen, dass es nicht gezogen oder über es gestolpert werden kann.
17. Das Bügeleisen sollte auf einer stabilen Oberfläche verwendet und auf eine stabile Unterlage gestellt werden. Wenn das Bügeleisen vertikal hingestellt wird, muss es auf einer stabilen Oberfläche ruhen.
18. Führen Sie niemals einen Gegenstand in eine Öffnung (elektrische oder andere) ein, und verwenden Sie das Gerät nicht, wenn eine der Öffnungen blockiert ist.
19. Nicht im Freien verwenden.
20. Nicht an Orten verwenden, an denen Aerosol-(Spray-)Produkte verwendet werden oder am denen Sauerstoff verabreicht wird.
21. Reinigen Sie das Gerät nur mit einem trockenen oder leicht feuchten Tuch.
22. Dieses Gerät kann von Kindern ab acht Jahren und von Personen mit eingeschränkten körperlichen, sensorischen oder geistigen Fähigkeiten oder mangelnder Erfahrung und Kenntnissen verwendet werden, wenn sie in sicherer Weise beaufsichtigt oder unterwiesen wurden und die damit verbundenen Gefahren verstehen. Kinder dürfen nicht mit dem Gerät spielen. Die Reinigung und Benutzerwartung darf nicht von Kindern ohne Aufsicht durchgeführt werden.
23. Kinder sollten beaufsichtigt werden, um sicherzustellen, dass sie nicht mit dem Gerät spielen.
24. Richten Sie während des Tragens keinen Dampf auf Menschen, Tiere oder elektrische Geräte, und bügeln Sie keine Kleidung am Körper.
25. Bitte befolgen Sie beim Befüllen des Wassertanks die in diesem Handbuch aufgeführten Anweisungen. Verwenden Sie kein Wasser mit Zusätzen, Essig, Parfüm oder chemischen Substanzen.
26. Verwenden Sie nur zugelassene und mitgelieferte Teile und Zubehör. Die Verwendung einer anderen Art von Zubehör wird nicht empfohlen.
27. Das Bügeleisen darf nicht verwendet werden, wenn es heruntergefallen ist, sichtbare Beschädigungen aufweist oder undicht ist.
28. Lassen Sie das Dampf bügeleisen nicht unbeaufsichtigt auf einer Fläche oder in vertikaler Position stehen, wenn es eingesteckt ist.
29. Lesen und befolgen Sie alle wichtigen Hinweise in diesem Handbuch.
30. Halten Sie das Bügeleisen und dessen Kabel außerhalb der Reichweite von Kindern unter 8 Jahren, wenn es Strom führt oder wenn es abkühlt.
31.  Dieses Symbol gibt an, dass die Oberfläche während des Gebrauchs heiß wird.

**BEWAHREN SIE DIESE
ANWEISUNGEN AUF!
NUR FÜR DEN GEBRAUCH IM HAUSHALT**

Produktinformationen

Die folgenden Funktionen und Zubehörteile sind im Lieferumfang Ihres Dampfbügeleisens enthalten. Überprüfen Sie das Verpackungsmaterial sorgfältig, da einige Teile in Kartonverpackungen versandt werden. Um eventuell fehlende Teile zu erhalten, lesen Sie bitte den Abschnitt „Abhilfe für Verbraucher“ in diesem Handbuch.

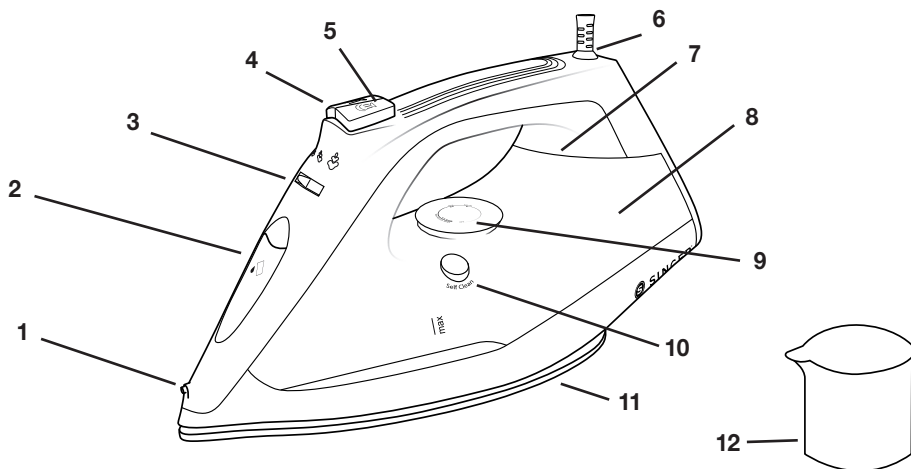

- | | | |
|--------------------------|----------------------------|--|
| 1. Sprühdüse | 5. Dampfstoß-Taste | 9. Drehknopf für
Temperaturregelung |
| 2. Wasser-Einfüllstutzen | 6. Netzkabelschutz | 10. Selbstreinigungs-Taste |
| 3. Dampfregelschalter | 7. Betriebskontrollleuchte | 11. Bügelsohle |
| 4. Sprühknopf | 8. Wassertank | 12. Wassereinfüllbecher |

VOR DEM ERSTEN GEBRAUCH

1. Entfernen Sie alle Schutzfolien oder Aufkleber vom Gerät.
2. Wickeln Sie das Netzkabel ab, richten Sie es gerade und entfernen Sie vor der Verwendung die Kartonabdeckung der Bügelsohle.

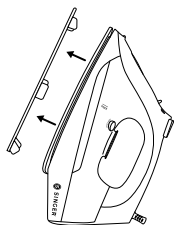

HINWEIS: Wenn Sie die Dampffunktion zum ersten Mal verwenden, testen Sie diese an einem alten Handtuch, da im Gerät Rückstände verbleiben können. Drücken Sie den Dampfstoß-Knopf, um sicherzustellen, dass alle Rückstände vollständig entfernt werden.

Verwendung Ihres SteamChoice 1.0-Dampfbügeleisens

1. Dieses Gerät ist für die Verwendung von normalem Leitungswasser ausgelegt. Die Verwendung anderer Flüssigkeiten kann das Gerät beschädigen.
2. Schließen Sie das Gerät an eine geeignete Steckdose an.
3. Beginnen Sie mit dem Bügeln, wenn die Betriebskontrollanzeige erlischt. Dies zeigt an, dass die gewählte Temperatur erreicht ist und das Bügeleisen einsatzbereit ist.
4. Ziehen Sie nach jedem Gebrauch den Netzstecker.

BEFÜLLEN DES WASSERTANKS

1. Ziehen Sie den Netzstecker aus der Steckdose.
2. Bringen Sie den Dampfwähler in die Position .
3. Öffnen Sie die Tür des Wassertanks und füllen Sie den Wassertank mit Wasser bis zur Max.-Markierung (270 ml).
4. Schließen Sie die Tür des Wassertanks.
5. Stecken Sie den Netzstecker in die Steckdose und drehen Sie den Temperaturregler nach rechts, um das Gerät einzuschalten.

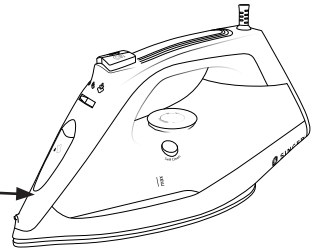

WICHTIG: Fügen Sie dem Wasser in Ihrem Bügeleisen niemals Weichspüler, Stärke oder andere Chemikalien hinzu. Stellen Sie sicher, dass Ihr Bügeleisen ausgeschaltet und vom Stromnetz getrennt ist, bevor Sie es auffüllen.

TEMPERATUR EINSTELLEN

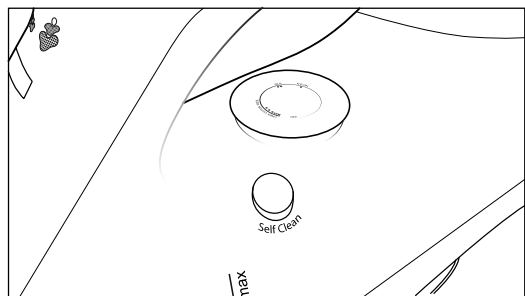
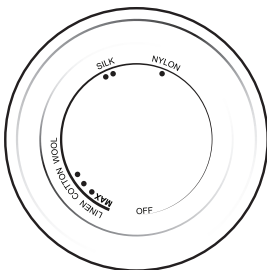

Das Gerät verfügt über verschiedene Temperatureinstellungen, um unterschiedliche Stoffe zu bearbeiten. Drehen Sie den Temperaturregler nach rechts, um das Gerät einzuschalten. Das Gerät startet bei Niedrig (NYLON). Wenn Sie die Bügeltemperatur erhöhen möchten, drehen Sie den Temperaturregler weiter nach rechts und das Bügeleisen durchläuft die Sequenz von Niedrig (NYLON) über Mittel (WOLLE/SEIDE) bis Hoch (POLYESTER) und MAX.





Verwendung Ihres SteamChoice 1.0-Dampfbügeleisens

WICHTIG: Bevor Sie mit dem Bügeln beginnen, lesen Sie die Bügel-Anweisungen des Herstellers auf den Kleidungsetiketten, die oft mit ähnlichen Symbolen wie rechts abgebildet sind:

(Wenn Sie nicht sicher sind, woraus der Stoff besteht, beginnen Sie mit dem Bügeln bei niedriger (•) Einstellung).

Temperatureinstellung		
 <ul style="list-style-type: none">• Acetat• Elastin• Polymid	 <ul style="list-style-type: none">• Polyester• Seide• Triacetat• Viskose• Wolle	 <ul style="list-style-type: none">• Baumwolle• Leinen

BÜGELN

1. Drehen Sie den Temperaturregler nach rechts, um das Gerät einzuschalten und die gewünschte Temperatur zu wählen.
2. Je nachdem, welche Temperatureinstellung Sie gewählt haben, erlischt die entsprechende Betriebsleuchte, wenn das Bügeleisen einsatzbereit ist.
3. Dampfbügeln ist für die Temperatureinstellungen High & MAX verfügbar. Sie können den Dampfauswahlschalter wieder in die Position  zurückstellen, um Dampf für das Dampfbügeln zu erzeugen. Bewegen Sie den Dampfwähler vorwärts in die Position , um die Dampferzeugung zu stoppen.

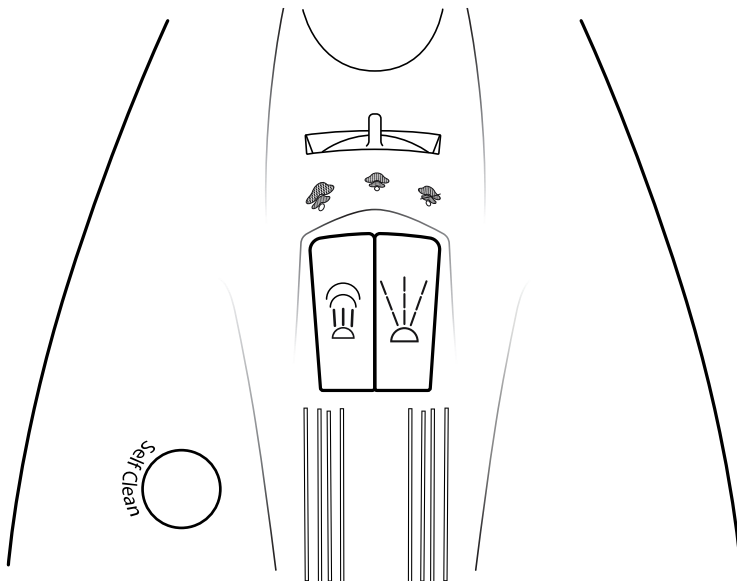

Verwendung Ihres SteamChoice 1.0-Dampfbügeleisens

DAMPFSTOSS

Für zusätzlichen Dampf, um hartnäckige Falten zu entfernen, drücken Sie einfach die Dampfstoß-Taste, während der Dampfwahlschalter auf Position  steht.

Hinweis: Es könnte sein, dass Sie die Dampfstoß-Taste ein paar Mal drücken müssen, bevor Sie die Funktion verwenden können. Für eine optimale Dampfqualität darf der Dampfstoß nicht öfter als dreimal hintereinander betätigt werden, wobei zwischen den Tastendrücken zwei Sekunden gewartet werden muss.

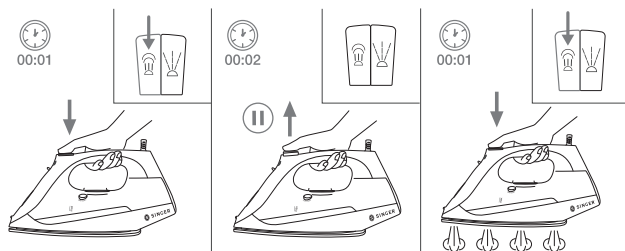

VERTIKALES DÄMPFEN

Zum Entfernen von Falten aus empfindlichen Stoffen, Kleidungsstücken oder Vorhängen in hängender Position:

Für Dampfstoß in vertikaler Lage:

1. Stellen Sie die Temperatureinstellung auf „Hoch (LEINEN)“ oder „MAX“ ein.
2. Halten Sie das Bügeleisen in vertikaler Position 15-30 Zentimeter (6-12 Zoll) vom Kleidungsstück entfernt.
3. Drücken Sie die Dampfstoß-Taste.

WARNUNG: Wenden Sie keinen Dampf auf Kleidung oder Stoffe an, die von Menschen oder Haustieren getragen werden. Die Temperatur des Dampfes ist sehr heiß und kann Verbrennungen verursachen.

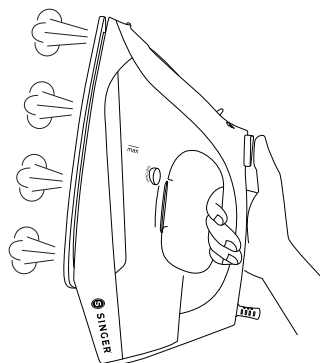

SPRÜHEN

Diese Funktion kann zur Entfernung hartnäckiger Falten verwendet werden.

1. Füllen Sie den Wassertank wie in diesem Handbuch beschrieben.
2. Richten Sie die Sprühdüse auf das zerknitterte Kleidungsstück.
3. Drücken Sie die Sprühtaste.
4. Bügeln Sie das Kleidungsstück.

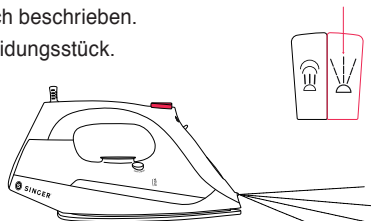

Verwendung Ihres SteamChoice 1.0-Dampfbügeleisens

DEN WASSERTANK ENTLEREN

1. Schalten Sie das Bügeleisen aus.
2. Ziehen Sie den Netzstecker aus der Steckdose.
3. Öffnen Sie die Tür des Wassertanks und entleeren Sie den Wassertank.
4. Schütteln Sie das Bügeleisen vorsichtig, um das restliche Wasser aus dem Tank zu entfernen.
5. Schließen Sie die Tür des Wassertanks.

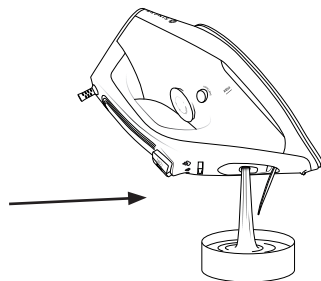

ANTI-TROPF-SYSTEM

Das Anti-Tropfsystem ist so konstruiert, dass es automatisch verhindert, dass Wasser durch die Bügelsohle entweicht, wenn das Bügeleisen kalt ist. Während des Gebrauchs kann ein „Klick“-Geräusch vom Anti-Tropfsystem zu hören sein, insbesondere beim Aufheizen oder beim Abkühlen. Dies ist normal und zeigt an, dass das System korrekt funktioniert.

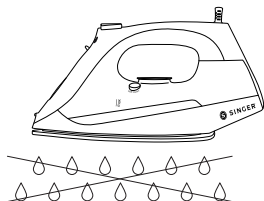

EINGEBAUTES ANTI-KALK-SYSTEM

Das eingebaute Anti-Kalk-System wurde entwickelt, um die Bildung von Kalkablagerungen zu reduzieren, die beim Dampfbügeln entstehen. Dies wird die Lebensdauer Ihres Bügeleisens verlängern.

HINWEIS: Die Anti-Kalk-Patrone wird den natürlichen Prozess der Kalkablagerung nicht vollständig stoppen.

SELBSTREINIGUNG

Die Selbstreinigungsfunktion entfernt die in der Dampfkammer angesammelten Ablagerungen und Mineralien. Das Bügeleisen bleibt in einem optimalen Zustand, wenn diese Funktion mindestens einmal pro Monat (oder öfter) ausgeführt wird, je nach Härte des verwendeten Wassers.

1. Ziehen Sie den Netzstecker aus einer Steckdose.
2. Füllen Sie den Wassertank wie in diesem Handbuch beschrieben.
3. Stecken Sie den Netzstecker in eine Steckdose.
4. Schalten Sie das Bügeleisen ein und wählen Sie die Temperatureinstellung „MAX“.
5. Die Betriebsleuchte leuchtet dauerhaft wenn sich das Bügeleisen aufheizt.

Verwendung Ihres SteamChoice 1.0-Dampfbügeleisens

6. Die Betriebsleuchte erlischt, wenn die MAX.-Temperatur erreicht ist.
7. Ziehen Sie den Netzstecker aus der Steckdose.
8. Halten Sie das Bügeleisen horizontal über ein Waschbecken.
9. Halten Sie die Selbstreinigungs-Taste gedrückt.
10. Stellen Sie den Dampfregler auf die Einstellung „Selbstreinigung“.
11. Dampf und kochend heißes Wasser, das Kalk und mineralische Ablagerungen enthält, lösen sich aus den Löchern der Bügelsohle und reinigen die Dampfkammer.
12. Bewegen Sie das Bügeleisen vorsichtig hin und her, bis der Wassertank leer ist.
13. Stecken Sie das Netzkabel in eine Steckdose und stellen Sie das Bügeleisen auf die Temperatureinstellung „MAX“ ein.
14. Wenn die Betriebsleuchte erlischt, bewegen Sie das Bügeleisen vorsichtig über ein Stück benutztes Tuch, um Wasserflecken zu entfernen, die sich möglicherweise auf der Bügelsohle gebildet haben.
15. Ziehen Sie den Netzstecker aus der Steckdose und stellen Sie das Dampfbügeleisen wieder vertikal ab. Warten Sie, bis das Bügeleisen vollständig abgekühlt ist, bevor Sie es wegpacken.

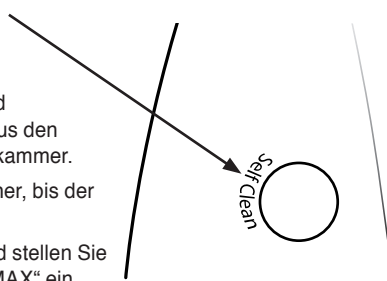

WARNUNG: Geben Sie keinen Essig oder andere Entkalkungsmittel in den Wassertank.
WARNUNG: Halten Sie Haut/Körper von heißem Wasser und Dampf fern.

REINIGUNG und WARTUNG

1. Ziehen Sie den Netzstecker aus der Steckdose.
2. Verwenden Sie ein feuchtes Tuch oder einen nicht scheuernden Reiniger, um Ablagerungen von der Bügelsohle zu entfernen.
3. Verwenden Sie niemals scharfe oder raue Gegenstände, um Ablagerungen von der Bügelsohle zu kratzen.
4. Verwenden Sie zur Reinigung des Bügeleisens niemals Scheuermittel, Essig oder Entkalkungsmittel.

HILFREICHE TIPPS ZUM BÜGELN

1. Sortieren Sie die zu bügelnden Artikel nach der Art des Stoffes. Dadurch wird die Notwendigkeit der Temperaturanpassung für verschiedene Kleidungsstücke minimiert.
2. Wenn Sie mit einer hohen Temperatur zu bügeln beginnen und dann eine niedrigere Temperatur wählen, kann das Abkühlen der Bügelsohle mehr als zwei Minuten dauern. Um den Kühlvorgang zu beschleunigen, drücken Sie den Dampfauslöser.
3. Testen Sie den Stoff, indem mit einem kleinen unauffälligen Bereich des Kleidungsstücks bügeln, wenn Sie sich nicht sicher sind. Beginnen Sie mit einer niedrigen Temperatur und erhöhen Sie diese allmählich.
4. Warten Sie beim Ändern der Temperatureinstellungen zwei Minuten. Die Temperaturanpassung braucht Zeit, um das erforderliche Wärmeniveau zu erreichen, unabhängig davon, ob es höher oder niedriger ist.
5. Empfindliche Stoffe wie Seide, Wolle, Velours usw. werden am besten mit einem Bügeltuch gebügelt, um Glanzflecken zu vermeiden.

Fehlerbehebung

PROBLEM	MÖGLICHE URSACHE	LÖSUNG
Das Bügeleisen ist angeschlossen, aber die Bügelsohle ist kalt.	Die Steckdose funktioniert nicht.	An eine andere Steckdose anschließen.
	Es gibt ein Verbindungsproblem.	Prüfen Sie, ob der Stecker richtig in die Steckdose eingesteckt ist.
	Die Temperatureinstellung wurde auf „Niedrig“ gesetzt.	Stellen Sie die Temperatureinstellung auf eine höhere Temperatur ein.
Es kommt kein Dampf.	Zu wenig Wasser im Wassertank.	Befüllen Sie den Wassertank anhand der Anweisungen in diesem Handbuch.
	Der Dampfwahlschalter steht auf der Position „Dampf Aus“.	Schalten Sie den Dampfwahlschalter in die Position „Dampf EIN“.
Der Dampfstoß funktioniert nicht.	Zu wenig Wasser im Wassertank.	Befüllen Sie den Wassertank anhand der Anweisungen in diesem Handbuch.
	Erstmalige Verwendung.	Drücken Sie die Dampfstoß-Taste einige Male, bis der Dampfstoß ausgelöst wird.
Es wird kein Sprühnebel freigesetzt.	Zu wenig Wasser im Wassertank.	Befüllen Sie den Wassertank anhand der Anweisungen in diesem Handbuch.
	Erstmalige Verwendung.	Drücken Sie den Sprühknopf einige Male, bis Sprühnebel freigesetzt wird.
Die Bügelsohle ist zu kühl.	Falsche Temperatureinstellung.	Drehen Sie den Temperaturregler, bis Sie die richtige (höhere) Temperatureinstellung erreicht haben.
Wasser tritt aus der Bügelsohle aus.	Das Dampfbügeleisen ist auf eine zu niedrige Temperatur eingestellt, um Dampf zu produzieren.	Stellen Sie die Temperatureinstellung mit dem Temperaturregelschalter auf die Position Max ein.
	Der Dampfwahlschalter befindet sich während des Nachfüllens des Wassertanks in der „EIN“-Position.	Drehen Sie den Dampfwähler auf die Position (), bevor Sie den Wassertank nachfüllen.
	Zu häufiges und zu schnelles Drücken der Dampftaste.	Drücken Sie die Dampftaste langsamer und drücken Sie nur 2-3 Mal.
Beschädigung des Gewebes.	Die Temperatureinstellung ist zu hoch.	Befolgen Sie den Leitfaden für Kleidungsstücke oder testen Sie die Innenseite des Kleidungsstücks vor dem Bügeln. Passen Sie die Temperatureinstellung entsprechend an.
Während des Bügelns kommen Flocken und Verunreinigungen aus den Löchern der Bügelsohle heraus.	Sie haben mit hartem Wasser gearbeitet, wodurch sich in der Bügelsohle Ablagerungen gebildet haben.	Führen Sie die Selbstreinigung ein oder mehrere Male. Siehe Abschnitt „Selbstreinigung“ in diesem Handbuch.

Dieses Elektrogerät entspricht der Richtlinie 2002/96/EG (Elektro- und Elektronik-Altgeräte - WEEE).



Die Bedeutung des durchgestrichenen Mülltonnensymbols auf dem Gerät besagt, dass das Produkt am Ende der Nutzungsdauer des Geräts getrennt vom übrigen Hausmüll entsorgt werden muss. Der Benutzer ist dafür verantwortlich, das Gerät zu diesem Zeitpunkt an einer geeigneten Sammelstelle abzugeben.

Eine angemessene getrennte Sammlung für umweltfreundliche Behandlung und Recycling verhindert oder reduziert schädliche Auswirkungen auf die Umwelt und die menschliche Gesundheit. Informationen über verfügbare Sammeldienste in Ihrer Gegend erhalten Sie bei der Abfallsammlung Ihrer Gemeindeverwaltung oder bei dem Einzelhändler, bei dem Sie das Gerät gekauft haben.

Garantie

EINGESCHRÄNKTE GARANTIE

WICHTIG: WERFEN SIE DIESES DOKUMENT NICHT WEG UND BEWAHREN SIE ES AN EINEM SICHEREN ORT AUF!

Für das SteamChoice Dampfbügeleisen wird garantiert, dass es frei von Material- und Verarbeitungsfehlern ist. Die Garantie für die Verkabelung und die elektronischen Teile des SteamChoice Dampfbügeleisens gilt für einen Zeitraum von zwei (2) Jahr ab Kaufdatum.

Die Garantie für alle anderen Teile des SteamChoice Plus Dampfbügeleisens gilt für einen Zeitraum von neunzig (90) Tagen ab Kaufdatum.

Wenn sich die elektronischen Teile und/oder die anderen Teile des SteamChoice Dampfbügeleisens nach Überprüfung durch SINGER® während der geltenden Garantiezeit(en) als defekt erweisen, werden die elektronischen Teile und/oder die anderen Teile nach Ermessen von SINGER® kostenlos repariert oder ersetzt, mit Ausnahme der Kosten, die mit dem Versand des SteamChoice Dampfbügeleisens an SINGER® verbunden sind.

Wenn SINGER ein Ersatz-SteamChoice Plus Dampfbügeleisen schickt, so gilt die verbleibende Garantie des ursprünglichen SteamChoice Dampfbügeleisens.

Diese Garantie darf nur vom ursprünglichen Besitzer des SteamChoice-Dampfbügeleisens in Anspruch genommen werden und darf weder übertragen noch abgetreten werden.

Ausschlüsse oder Einschränkungen

- Der Service im Rahmen dieser Garantie kann nur innerhalb der 48 angrenzenden Staaten Alaska, Hawaii und Kanada in Anspruch genommen werden.
- Das SteamChoice Dampfbügeleisen ist nur für den normalen (nicht-kommerziellen) Gebrauch im Haushalt garantiert. Diese Garantie gilt nicht für Defekte, die durch Missbrauch, mangelnde Wartung oder andere Vernachlässigung, Nichtbeachtung der Pflege-, Reinigungs- oder sonstigen Anweisungen für das SteamChoice Dampfbügeleisen, nicht bestimmungsgemäßen Gebrauch oder Ereignisse außerhalb unserer Kontrolle verursacht wurden.
- JEDLICHE STILLSCHWEIGENDE GEWÄHRLEISTUNG FÜR DAS STEAMCHOICE-DAMPFBÜGELEISEN, EINSCHLIESSLICH UND OHNE EINSCHRÄNKUNG DER GEWÄHRLEISTUNGEN DER MARKTGÄNGIGKEIT UND/ODER DER EIGNUNG FÜR EINEN BESTIMMTEN ZWECK, IST IN DER DAUER DIESER SCHRIFTLICHEN GEWÄHRLEISTUNG BESCHRÄNKT. SINGER® IST NICHT HAFTBAR FÜR WIRTSCHAFTLICHE FOLGESCHÄDEN, DIE SICH AUS DER VERLETZUNG DIESER GARANTIE ODER EINER STILLSCHWEIGENDEN GARANTIE ERGEBEN.
- SINGER® bevollmächtigt keine Person, für sie irgendeine Verpflichtung oder Haftung in Verbindung mit dem SteamChoice Dampfbügeleisen und irgendeinem seiner Teile zu einzugehen, die über die in dieser Garantie festgelegten hinausgeht.
- SINGER® lehnt die Haftung im Rahmen dieser Garantie für Schäden oder Defekte ab, die aus der Verwendung von anderen als SINGER®-Teilen und dem von SINGER® genehmigten Dienstleistungen bei der Reparatur und Wartung des SteamChoice Dampfbügeleisens resultieren.
- Diese Garantie gibt Ihnen bestimmte gesetzliche Rechte, und Sie können auch andere Rechte haben, die von Staat zu Staat unterschiedlich sind.
- Einige Staaten lassen keine Beschränkungen der Dauer einer stillschweigenden Garantie zu, so dass die obige Einschränkungen möglicherweise nicht auf Sie zutrifft.
- In einigen Staaten ist der Ausschluss oder die Beschränkung von zufälligen oder Folgeschäden nicht zulässig, so dass die obige Beschränkung oder der Ausschluss möglicherweise nicht auf Sie zutrifft.

Der Garantieservice kann durch Rücksendung des SteamChoice Dampfbügeleisens in Anspruch genommen wird. Mitzuschicken sind:

1. Dieses Original-Garantie-Dokument; und
2. Kaufnachweis (z. B. Kaufbeleg) an:

SVP Sewing Brands LLC
ATTN: Service Department
1714 Heil Quaker Boulevard
LaVergne, TN 37068

Wenn Sie Fragen zu diesen Garantiebedingungen haben, wenden Sie sich bitte an

SVP Sewing Brands LLC
ATTN: Consumer Affairs
1714 Heil Quaker Boulevard • LaVergne, TN 37068
1-800-4-SINGER (1-800-474-6437)
E-Mail: talktoUS@singer.com

Oder besuchen Sie den Bereich „Abhilfe für Verbraucher“ auf unserer Website unter: www.Singer.com



SINGER®

SINGER und das Cameo „S“-Design sind Warenzeichen von The SINGER Company Limited S.a.r.l. oder ihrer Tochtergesellschaften. © 2020 The SINGER Company Limited S.a.r.l. oder ihre verbundenen Unternehmen. Alle Rechte vorbehalten.

Technische Spezifikationen

Adaptiereingang: 120 V (220 V)

Leistung: 1200 W (2.200 W)

SteamChoice 1.0 (DEUTSCH) 16.09.2020

002

Italiano



SINGER®

Ferro SteamChoice 1.0

Manuale di istruzioni

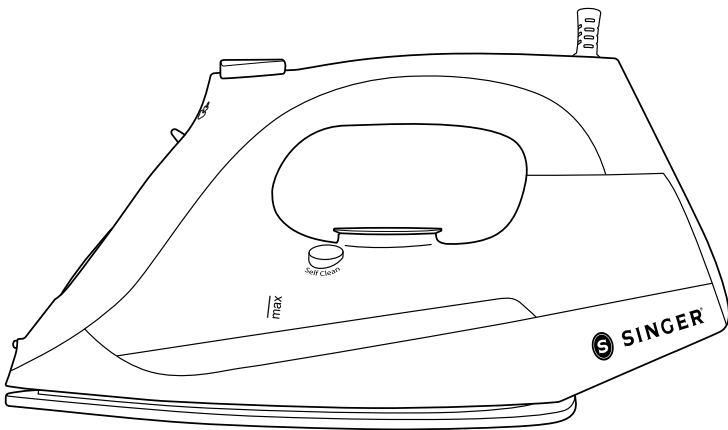

Leggere tutte le istruzioni prima dell'uso

ISTRUZIONI IMPORTANTI PER LA SICUREZZA

SI PREGA DI LEGGERE CON ATTENZIONE QUESTO MANUALE PRIMA DELL'USO E DI CONSERVARLO PER RIFERIMENTI FUTURI.

Durante l'uso di apparecchi elettrici, in particolare in presenza di bambini, attuare sempre le precauzioni di base sulla sicurezza, tra cui:

LEGGERE TUTTE LE ISTRUZIONI PRIMA DELL'USO - TENERE LONTANO DALL'ACQUA

PERICOLO Qualsiasi apparecchio, anche se spento, è elettricamente sotto tensione.

Per ridurre il rischio di decesso per scosse elettriche:

1. Scollegare sempre l'apparecchio subito dopo l'uso.
2. Non collocare né conservare l'apparecchio dove può cadere o essere tirato all'interno di una vasca da bagno o un lavandino.
3. Non posizionare l'apparecchio né farlo cadere in acqua o in altro liquido.
4. Se l'apparecchio cade in acqua, scollegarlo immediatamente. Non mettere le mani dentro l'acqua per prenderlo.

AVVISO: Per ridurre il rischio di incendi, scosse elettriche o lesioni:

1. Per ridurre il rischio di contatto con l'acqua calda emessa dagli sfianti di vapore, controllare l'apparecchio prima dell'uso tenendolo e rivolgendolo lontano da sé e premendo il pulsante del vapore.
2. Srotolare e raddrizzare il cavo di alimentazione e rimuovere la copertura della piastra in cartone prima dell'uso.
3. L'apparecchio è destinato esclusivamente all'uso domestico e residenziale. Il prodotto non è approvato per applicazioni commerciali. Utilizzare l'apparecchio esclusivamente per l'uso previsto.
4. Per proteggere dal rischio di scosse elettriche, non immergere l'apparecchio nell'acqua o in altri liquidi.
5. Spegnerne sempre l'apparecchio prima di collegarlo o scollegarlo da una presa elettrica. Non tirare mai il cavo per scollegarlo dalla presa elettrica, ma afferrare la spina e tirarla per scollegare l'apparecchio.
6. Scollegare sempre l'apparecchio dalla presa elettrica quando lo si riempie d'acqua, lo si svuota o quando non lo si utilizza.
7. Non consentire al cavo di entrare in contatto con superfici calde. Lasciar raffreddare completamente il ferro prima di metterlo via. Avvolgere il cavo in modo lasco attorno al ferro quando lo si conserva.
8. Non utilizzare l'apparecchio se il cavo è danneggiato o se l'apparecchio è caduto o danneggiato.
9. In caso di danni all'apparecchio o al cavo di alimentazione, far eseguire la sostituzione dal produttore, dal suo addetto del servizio assistenza o da un tecnico analogamente qualificato, onde evitare rischi.
10. Non smontare l'apparecchio, onde evitare il rischio di scosse elettriche. Portarlo o spedirlo a un addetto all'assistenza qualificato per la presa in carico e la riparazione. Procedure errate di riassettaggio o riparazione possono causare rischi di incendi, scosse elettriche o lesioni alle persone durante l'uso dell'apparecchio.
11. Tenere sotto stretto controllo gli apparecchi utilizzati da o in prossimità di bambini. Non lasciare il ferro incustodito mentre è collegato o posizionato su un asse da stiro.

-
12. Il contatto con parti in metallo calde, acqua calda o vapore potrebbe causare ustioni. Far attenzione quando si capovolge il ferro a vapore; potrebbe essere presente dell'acqua calda nel serbatoio.
 13. Non aprire mai lo sportello del serbatoio dell'acqua mentre l'apparecchio è in uso. La pressione del vapore potrebbe causare delle ustioni. Aprire lo sportello solo quando il ferro si è raffreddato ed è stato scollegato dall'alimentazione elettrica.
 14. Si sconsiglia l'uso di componenti accessori, che potrebbe dar luogo a incendi, scosse elettriche o lesioni personali.
 15. Per ridurre la probabilità di sovraccarico del circuito, non utilizzare un altro apparecchio ad alta potenza nello stesso circuito.
 16. Se è assolutamente necessario usare una prolunga, utilizzarne una dall'amperaggio pari o superiore alla portata massima del ferro. Un cavo di amperaggio inferiore potrebbe causare rischi di incendi o scosse elettriche per via del surriscaldamento. Fare attenzione a sistemare il cavo in modo da non poterlo tirare né inciampare su di esso.
 17. Utilizzare e posizionare il ferro su una superficie stabile. Quando si posiziona il ferro sulla superficie d'appoggio, deve trovarsi su una superficie stabile.
 18. Non far mai cadere né inserire un oggetto in un'apertura (elettrica o di altro tipo) del ferro, né usare l'apparecchio se una delle aperture è bloccata.
 19. Non usare all'esterno.
 20. Non utilizzare l'apparecchio durante l'uso di prodotti (spray) aerosol o quando si somministra dell'ossigeno.
 21. Pulire l'apparecchio esclusivamente con un panno asciutto o leggermente umido.
 22. L'apparecchio può essere usato da bambini a partire dagli 8 anni di età e da persone dalle ridotte capacità fisiche, sensoriali o mentali, o prive di esperienza e conoscenze, se soggetti a supervisione o se ricevono istruzioni sull'uso dell'apparecchio in modo sicuro e comprendono i rischi connessi. I bambini non devono giocare con l'apparecchio. Le procedure di pulizia e manutenzione dell'utente non saranno svolte da bambini privi di supervisione.
 23. I bambini devono essere supervisionati, onde accertarsi che non giochino con l'apparecchio.
 24. Non dirigere il vapore verso persone, animali o apparecchi elettrici né stirare indumenti mentre li si indossa.
 25. Nel riempire il serbatoio dell'acqua, seguire esclusivamente le istruzioni contenute in questo manuale. Non usare acqua mista ad additivi, aceto, profumi o sostanze chimiche.
 26. Usare esclusivamente componenti e accessori approvati e in dotazione. Si sconsiglia l'uso di altri tipi di accessori.
 27. Non utilizzare il ferro se è caduto, se sono presenti segni evidenti di danni o se perde.
 28. Non lasciare il ferro di vapore su una superficie o in posizione verticale incustodita mentre è collegato.
 29. Leggere e rispettare tutti gli avvisi importanti contenuti in questa guida.
 30. Tenere il ferro e il cavo fuori dalla portata dei bambini di età inferiore agli 8 anni, quando è sotto tensione o in fase di raffreddamento.
 31.  Questo simbolo indica che la superficie potrebbe essere calda durante l'uso.

CONSERVA QUESTE ISTRUZIONI!
ESCLUSIVAMENTE PER USO DOMESTICO

Informazioni sul prodotto

Le funzionalità e gli accessori seguenti sono inclusi nel ferro a vapore. Ispezionare attentamente il materiale d'imballaggio, in quanto alcune parti sono spedite all'interno di imballaggi in cartone. Per ricevere eventuali componenti mancanti, fare riferimento alla sezione Assistenza alla clientela di questo manuale.

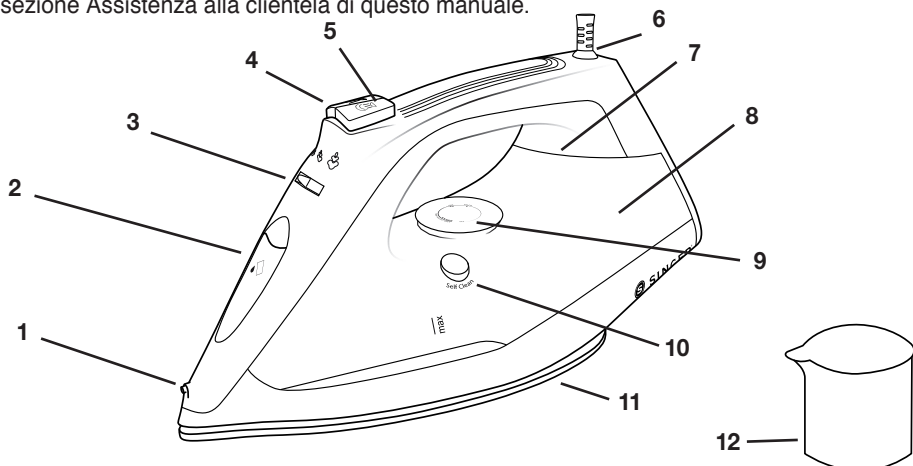

- | | | |
|----------------------------------|-------------------------------------|--|
| 1. Erogatore spray | 5. Pulsante Getto di vapore | 10. Pulsante per la pulizia automatica |
| 2. Apertura riempimento acqua | 6. Protezione cavo di alimentazione | 11. Piastra |
| 3. Interruttore controllo vapore | 7. Spia dell'alimentazione | 12. Misurino di riempimento d'acqua |
| 4. Pulsante Spray | 8. Serbatoio dell'acqua | |
| | 9. Manopola della temperatura | |

PRIMA DEL PRIMO UTILIZZO

1. Rimuovere le pellicole protettive e gli adesivi dall'apparecchio.
2. Srotolare e raddrizzare il cavo di alimentazione e rimuovere la copertura della piastra in cartone prima dell'uso.

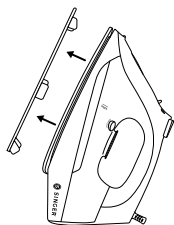

N.B.: Quando si usa la funzione vapore per la prima volta, testare su un vecchio asciugamano, in quanto all'interno dell'apparecchio possono essere presenti alcuni residui. Premere il pulsante Getto di vapore per assicurare l'espulsione di tutti i residui.

Utilizzo del ferro a vapore SteamChoice

1. L'apparecchio è destinato all'uso con normale acqua di rubinetto. L'uso di altri liquidi può danneggiare l'apparecchio.
2. Collegare l'apparecchio a una presa elettrica appropriata.
3. Quando si spegne il pannello della spia della modalità, iniziare a stirare. Ciò indica che la temperatura selezionata è stata raggiunta e il ferro è pronto per l'uso.
4. Scollegare sempre l'apparecchio dopo l'uso.

RIEMPIRE IL SERBATOIO DELL'ACQUA

1. Scollegare il cavo di alimentazione dalla presa elettrica.
2. Spostare il selettore del vapore sulla posizione .
3. Aprire lo sportello del serbatoio dell'acqua e riempire il serbatoio con acqua fino al livello Max (270 ml).
4. Chiudere lo sportello del serbatoio dell'acqua.
5. Collegare il cavo di alimentazione alla presa elettrica e ruotare la manopola della temperatura verso destra per accendere l'apparecchio.

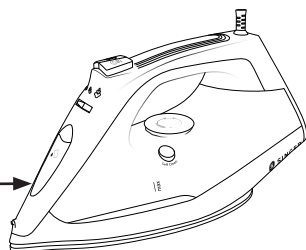

IMPORTANTE: Non aggiungere ammorbidente, amido o altre sostanze chimiche all'acqua presente nel ferro. Verificare che il ferro sia spento e scollegato dalla rete elettrica prima di riempirlo.

IMPOSTARE LA TEMPERATURA

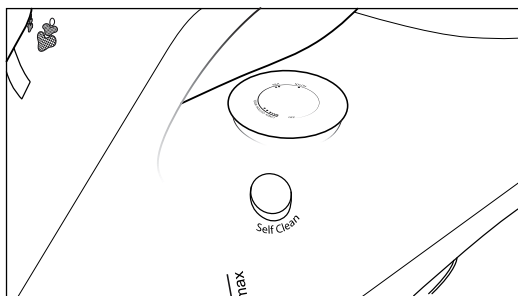
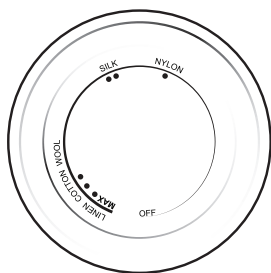

L'apparecchio è dotato di impostazioni della temperatura differenti, adatte ai vari tessuti. Ruotare la manopola della temperatura verso destra per accendere l'apparecchio. L'apparecchio inizierà dall'impostazione Bassa (NYLON). Per aumentare la temperatura del ferro, ruotare la manopola della temperatura verso destra e il ferro passerà da "Bassa (NYLON)" a "Media (LANA/SETA)" a "Alta (LINO)" a MAX.





Utilizzo del ferro a vapore SteamChoice 1.0

IMPORTANTE: Prima d'iniziare a stirare, leggere le etichette degli indumenti e seguire le istruzioni del produttore, in cui si fa spesso uso di simboli simili a quelli sulla destra:
(in caso di dubbi sulla natura del tessuto di un indumento, iniziare a stirare dall'impostazione Bassa ()).*

STIRATURA

1. Ruotare la manopola della temperatura verso destra per accendere l'apparecchio e selezionare la temperatura desiderata.
2. A seconda della temperatura selezionata, la corrispondente spia della modalità si spegne quando il ferro è pronto all'uso.
3. La stiratura a vapore è disponibile per le impostazioni della temperatura Alta e MAX. È possibile riportare il selettore del vapore sulla posizione  per generare vapore per la stiratura a vapore. Spostare il selettore del vapore in avanti fino alla posizione  per smettere di produrre vapore.

Impostazione controllo della temperatura		
 <ul style="list-style-type: none">• Acetato• Elastina• Poliammide	 <ul style="list-style-type: none">• Poliestere• Seta• Triacetato• Viscosa• Lana	 <ul style="list-style-type: none">• Cotone• Lino

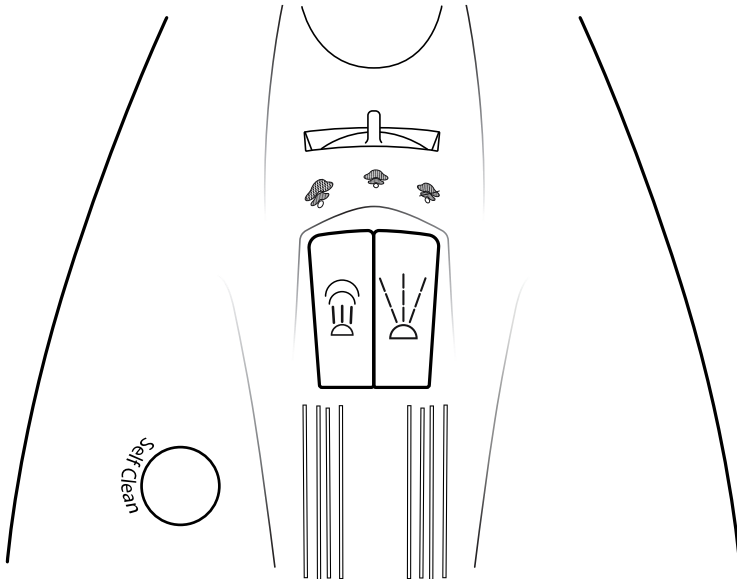

Utilizzo del ferro a vapore SteamChoice 1.0

GETTO DI VAPORE

Per produrre vapore extra e rimuovere le grinzhe ostinate, basta premere il pulsante Getto di vapore mentre la manopola del selettore del vapore è nella posizione

N.B.: Potrebbe essere necessario premere il pulsante Getto di vapore più volte per poter usare la funzione. Per vapore di qualità ottimale, non utilizzare il Getto di vapore più di tre volte in successione, attendere 2 secondi tra una pressione del pulsante e l'altra.

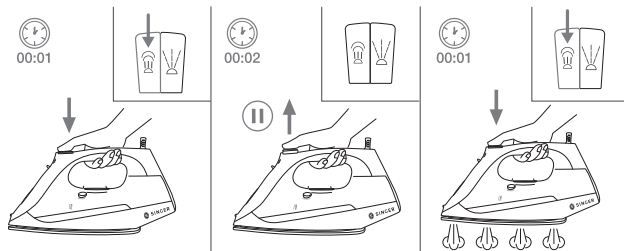

VAPORE VERTICALE

Per rimuovere grinzhe da tessuti o indumenti delicati o tende appese:

Per il Getto di vapore in posizione verticale:

1. Impostare la temperatura su "Alta (LINO)" o "MAX".
2. Tenere il ferro in posizione verticale a 15-30 centimetri (6-12 pollici) di distanza dall'indumento.
3. Premere il pulsante Getto di vapore.

AVVISO: Non applicare vapore ad indumenti o tessuti indosso a persone o animali domestici. La temperatura del vapore è molto calda e può causare ustioni.

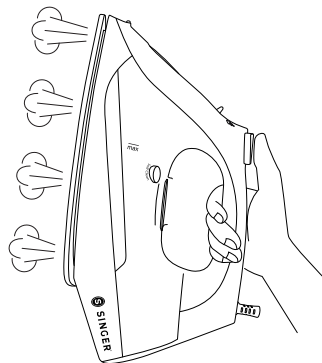

SPRAY

È possibile usare questa funzione per rimuovere grinzhe ostinate.

1. Riempire il serbatoio dell'acqua come indicato in questo manuale.
2. Dirigere l'erogatore spray verso l'indumento con grinzhe.
3. Premere l'erogatore spray.
4. Stirare l'indumento.



Utilizzo del ferro a vapore SteamChoice 1.0

SVUOTARE IL SERBATOIO DELL'ACQUA

1. Spegner il ferro.
2. Scollegare il cavo di alimentazione dalla presa elettrica.
3. Aprire lo sportello del serbatoio dell'acqua e svuotarlo.
4. Scuotere delicatamente il ferro per rimuovere l'eventuale acqua residua presente nel serbatoio.
5. Chiudere lo sportello del serbatoio dell'acqua.

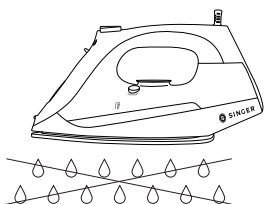
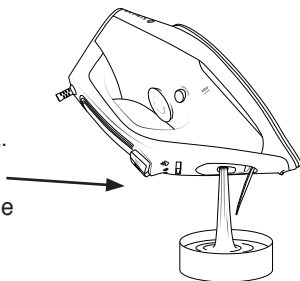

SISTEMA ANTI-GOCCIOLAMENTO

Il sistema antigoccia è progettato per impedire automaticamente all'acqua di uscire dalla piastra quando il ferro è freddo. Durante l'uso, si potrebbe udire un suono "clic" proveniente dal sistema antigoccia, in particolare durante il riscaldamento o raffreddamento. Ciò è normale e indica che il sistema funziona correttamente.

SISTEMA ANTICALCARE INTEGRATO

Il sistema anticalcare integrato intende ridurre la formazione di calcare che si verifica durante la stiratura a vapore. Ciò prolungherà la durata della vita utile del ferro.

N.B.: La cartuccia anticalcare non interromperà del tutto la formazione naturale del calcare.

PULIZIA AUTOMATICA

La funzione di Auto-pulizia rimuove il calcare e i minerali accumulatisi nella camera del vapore. Il ferro resterà in condizioni ottimali se si esegue questa funzione almeno una volta al mese (o con più frequenza), a seconda della durezza dell'acqua utilizzata.

1. Scollegare il cavo dell'alimentazione dalla presa elettrica.
2. Riempire il serbatoio dell'acqua come indicato in questo manuale.
3. Collegare il cavo dell'alimentazione alla presa elettrica.
4. Accendere il ferro e selezionare l'impostazione della temperatura "MAX".

Utilizzo del ferro a vapore SteamChoice 1.0

5. La spia della modalità lampeggerà durante il riscaldamento del ferro.
6. La spia della modalità si spegne quando viene raggiunta la temperatura MAX.
7. Scollegare il cavo dell'alimentazione dalla presa elettrica.
8. Tenere il ferro in orizzontale sopra un lavandino.
9. Tenere premuto il pulsante di Pulizia automatica.
10. Spostare la manopola del vapore fino alla posizione "Auto-pulizia".
11. Il vapore e l'acqua bollente contenenti incrostazioni e depositi di minerali fuoriescono dai fori della piastra, pulendo la camera del vapore.
12. Muovere delicatamente il ferro avanti e indietro fino a quando il serbatoio dell'acqua non si svuota.
13. Collegare il cavo dell'alimentazione a una presa elettrica e impostare il ferro sull'impostazione di temperatura "MAX".
14. Quando la spia della modalità si spegne, spostare delicatamente il ferro su un pezzo di panno usato per rimuovere eventuali macchie d'acqua che potrebbero essersi formate sulla piastra.
15. Scollegare il cavo di alimentazione dalla presa elettrica e posizionare nuovamente il ferro sulla superficie d'appoggio. Attendere che il ferro si raffreddi completamente prima di riporlo.

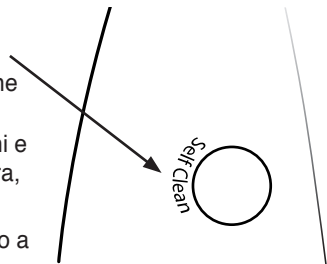

AVVISO: Non mettere aceto o altri disincrostanti nel serbatoio dell'acqua.

AVVISO: Tenere la cute/il corpo lontani dall'acqua calda e dal vapore.

PULIZIA E MANUTENZIONE

1. Scollegare il cavo di alimentazione dalla presa elettrica.
2. Usare un panno umido o un detergente non abrasivo per rimuovere i depositi dalla piastra.
3. Non usare mai oggetti affilati o ruvidi per eliminare i depositi dalla piastra.
4. Non usare abrasivi, aceto o disincrostanti per pulire il ferro.

CONSIGLI UTILI PER LA STIRATURA

1. Suddividere i capi da stirare in base al tipo di tessuto. In questo modo si ridurrà la frequenza di regolazione della temperatura per i tessuti differenti.
2. Se si inizia a stirare a una temperatura elevata e in seguito se ne seleziona una più bassa, la piastra potrebbe impiegare più di 2 minuti per raffreddarsi. Per accelerare il processo di raffreddamento, premere l'attivatore del vapore.
3. Testare stirando una parte minuta dell'indumento, se si hanno dubbi sul tipo di tessuto. Iniziare da una bassa temperatura e aumentare gradualmente.
4. Attendere 2 minuti quando si cambia impostazione di temperatura. La regolazione della temperatura necessita di tempo per raggiungere il livello di calore desiderato, a prescindere che sia maggiore o minore.
5. Tessuti delicati, come seta, lana, velluto, ecc., offrono risultati ottimali se stirati con un panno per stirare, onde prevenire segni lucidi.

Risoluzione dei problemi

PROBLEMA	POSSIBILE CAUSA	SOLUZIONE
Il ferro è collegato, ma la piastra è fredda.	La presa elettrica non funziona.	Collegare a un'altra presa elettrica.
	Problema di collegamento.	Verificare se la spina è inserita correttamente.
	L'impostazione della temperatura selezionata è "Bassa".	Impostare la temperatura su un valore più alto.
Non viene emesso vapore.	Poca acqua nel serbatoio.	Riempire il serbatoio dell'acqua seguendo le istruzioni fornite in questo manuale.
	Il selettore del vapore è in posizione Vapore Off.	Portare il selettore del vapore sulla posizione Vapore ON.
Il Getto di vapore non funziona.	Poca acqua nel serbatoio.	Riempire il serbatoio dell'acqua seguendo le istruzioni fornite in questo manuale.
	Primo utilizzo.	Premere alcune volte il pulsante Getto di vapore fino a quando è emesso un getto di vapore.
Non sono emessi spruzzi nebulizzati.	Poca acqua nel serbatoio.	Riempire il serbatoio dell'acqua seguendo le istruzioni fornite in questo manuale.
	Primo utilizzo.	Premere il pulsante Spray alcune volte fino a emettere spruzzi nebulizzati.
La piastra è troppo fredda.	Impostazione errata della temperatura.	Ruotare la manopola della temperatura fino a raggiungere l'impostazione della temperatura corretta (più alta).
La piastra perde acqua.	L'impostazione del calore del Ferro a vapore è troppo bassa per produrre vapore.	Impostare la temperatura sulla posizione Max per mezzo della manopola della temperatura.
	Il selettore del vapore è in posizione "ON" mentre si riempie il serbatoio dell'acqua.	Ruotare il selettore del vapore fino alla posizione (☞) prima di riempire il serbatoio dell'acqua.
	Si sta premendo il pulsante del vapore troppe volte e troppo rapidamente.	Premere il pulsante del vapore più lentamente e solo 2-3 volte.
Danni ai tessuti.	La temperatura impostata è troppo alta.	Seguire la guida dell'indumento o testare all'interno dello stesso prima di stirare. Regolare l'impostazione della temperatura adeguata.
Scaglie e impurità fuoriescono dai fori della piastra mentre si stira.	Si sta usando acqua dura, che ha causato la formazione di scaglie di calcare all'interno della piastra.	Eseguire l'auto-pulizia una o più volte. Vedere la sezione "Auto-pulizia" di questo manuale.

Questo apparecchio elettrico è conforme alla direttiva 2002/96/CE (Rifiuti di apparecchiature elettriche ed elettroniche - RAEE).



Il simbolo del bidone della spazzatura con sopra una X nell'apparecchio indica che il prodotto deve essere smaltito separatamente dagli altri rifiuti domestici al termine della sua vita utile. L'utente è responsabile di portare l'apparecchio a un centro di raccolta appropriato.

La raccolta differenziata appropriata per il trattamento e il riciclo ecologici impedisce o riduce gli effetti dannosi per l'ambiente e la salute umana. È possibile ottenere informazioni sui servizi di ritiro disponibili localmente, contattando il dipartimento per la raccolta dei rifiuti del comune locale o il rivenditore presso cui si è acquistato l'apparecchio.

GARANZIA LIMITATA

IMPORTANTE: CONSERVARE QUESTO DOCUMENTO E TENERLO IN UN POSTO SICURO!

Il Ferro a vapore SteamChoice è garantito privo di difetti nei materiali e nella lavorazione.

La garanzia del cablaggio e delle parti elettroniche del ferro a vapore SteamChoice è valida per due anni (2) a partire dalla data di acquisto.

La garanzia di tutte le altre parti del Ferro a vapore SteamChoice è valida per novanta (90) giorni dalla data di acquisto.

Se, in seguito a ispezione da parte di SINGER®, le parti elettroniche e/o altre parti del ferro a vapore SteamChoice risultano difettose durante il/i periodo/i di garanzia relativa, queste saranno riparate o sostituite su scelta di SINGER® gratuitamente, fatto salvo per le spese associate alla spedizione del ferro a vapore SteamChoice a SINGER®.

Nel caso in cui SINGER® invii un ferro a vapore SteamChoice sostitutivo, il suddetto sarà soggetto alla garanzia restante del ferro a vapore SteamChoice originale.

La presente garanzia potrà essere usata esclusivamente dal proprietario originale del ferro a vapore SteamChoice e non potrà essere trasferita o ceduta.

Esclusioni o limitazioni

- L'assistenza ai sensi della presente garanzia è disponibile esclusivamente nei 48 Stati contigui, in Alaska, nelle Hawaii e in Canada.
- Il ferro a vapore SteamChoice è garantito esclusivamente per il normale uso domestico (non commerciale). La presente garanzia non copre difetti ascrivibili ad abuso, mancanza di manutenzione o altra trascuratezza, mancato rispetto delle istruzioni sulla cura, pulizia o di altro tipo relativi al ferro a vapore SteamChoice, uso improprio o eventi fuori dal nostro controllo.
- LE GARANZIE IMPLICITE VALIDE PER IL FERRO DA STIRO STEAMCHOICE, TRA CUI, A TITOLO ESEMPLIFICATIVO MA NON ESAUSTIVO, LE GARANZIE DI COMMERCIALITÀ E/O IDONEITÀ A UN UTILIZZO PARTICOLARE, SONO LIMITATE ALLA DURATA DELLA PRESENTE GARANZIA SCRITTA. SINGER® DECLINA OGNI RESPONSABILITÀ PER DANNI ECONOMICI CONSEGUENZIALI, ASCRIVIBILI ALLA VIOLAZIONE DELLA PRESENTE GARANZIA O DI UNA QUALUNQUE GARANZIA IMPLICITA.
- SINGER® non autorizza terzi a creare obblighi o responsabilità per suo conto, in relazione al ferro a vapore SteamChoice e alle sue parti, fatto salvo per quanto previsto nella presente garanzia.
- SINGER® declina la responsabilità ai sensi della presente garanzia per danni o difetti ascrivibili ad uso di parti non SINGER® e di servizio di assistenza non approvato da SINGER® per la riparazione e manutenzione del ferro a vapore SteamChoice.
- La presente garanzia assegna diritti speciali all'utente, il quale può anche godere di altri diritti differenti a seconda dello Stato.
- Alcuni Stati non consentono limitazioni sulla durata di una garanzia implicita, per cui la limitazione di cui sopra potrebbe non essere valida per l'utente.
- Alcuni Stati non consentono l'esclusione o la limitazione di danni incidentali o consequenziali, per cui la limitazione o esclusione di cui sopra potrebbe non essere valida per l'utente.

È possibile usufruire dell'assistenza coperta da garanzia consegnando il ferro a vapore SteamChoice con:

1. La presente garanzia originale e
2. la prova di acquisto (ad esempio, la ricevuta di acquisto) a: SVP Sewing Brands LLC
ALLA C.A.: Service Department
1714 Heil Quaker Boulevard
LaVergne, TN 37068 - USA

Per domande su queste garanzie, si prega di contattare:

SVP Sewing Brands LLC
ALLA C.A.: Consumer Affairs
1714 Heil Quaker Boulevard • LaVergne, TN 37068 - USA
1-800-4-SINGER (1-800-474-6437)
E-mail: talktOus@singer.com

In alternativa, visitare l'Area di assistenza ai clienti del nostro sito Web www.Singer.com



SINGER e Cameo "S" Design sono marchi registrati di The SINGER Company Limited S.a.r.l. o delle sue affiliate. © 2020 The SINGER Company Limited S.a.r.l. o le sue affiliate. Tutti i diritti riservati.

Specifiche tecniche

Ingresso adattatore: 120 V (220 V)

Potenza: 1.200 W (2.200 W)

SteamChoice 1.0 (ITALIANO) 16/09/2020

002

Français



SINGER®

Fer à vapeur SteamChoice 1.0

Manuel d'instructions

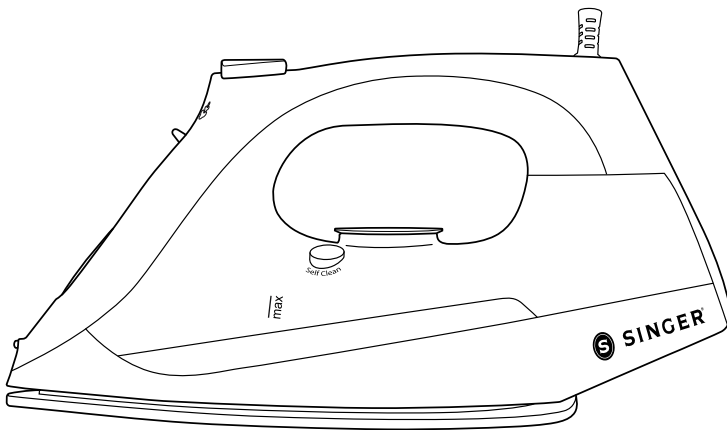

Veillez lire toutes les instructions avant utilisation.

CONSIGNES DE SÉCURITÉ IMPORTANTES

VEUILLEZ LIRE ATTENTIVEMENT CE MANUEL AVANT DE L'UTILISER ET LE CONSERVER POUR RÉFÉRENCE ULTÉRIEURE.

Lors de l'utilisation d'appareils électriques, en particulier lorsque des enfants sont présents, des précautions de sécurité de base doivent toujours être observées, notamment :

LIRE TOUTES LES INSTRUCTIONS AVANT UTILISATION - TENIR ÉLOIGNÉ DE L'EAU

DANGER: Tout appareil est électriquement actif même lorsque le commutateur est éteint. Pour réduire le risque de décès par choc électrique:

1. Toujours débrancher l'appareil immédiatement après l'avoir utilisé.
2. Ne pas placer ni entreposer l'appareil à un endroit où il peut tomber ou être tiré dans une baignoire ou un évier.
3. Ne pas placer ni laisser tomber dans de l'eau ou un autre liquide.
4. Si un appareil tombe dans l'eau, le débrancher immédiatement. Ne pas saisir dans l'eau.

AVERTISSEMENT: Pour réduire le risque d'incendie, de choc électrique ou de blessure:

1. Pour réduire le risque de contact avec l'eau chaude provenant des événements de vapeur, vérifier l'appareil avant chaque utilisation en le tenant et en l'éloignant du corps et en appuyant sur le bouton de vapeur.
2. Démêler et redresser le cordon d'alimentation et retirer le couvercle de la semelle en carton avant de l'utiliser.
3. Cet appareil est destiné à un usage domestique et résidentiel uniquement. Ce produit n'est pas approuvé pour les applications commerciales. Utiliser l'appareil uniquement pour son usage prévu.
4. Pour éviter tout un risque de choc électrique, ne pas immerger l'appareil dans de l'eau ou d'autres liquides.
5. L'appareil doit toujours être éteint avant de brancher ou débrancher la prise. Ne jamais tirer le cordon pour débrancher la prise, saisir plutôt la prise et tirer pour débrancher.
6. Toujours débrancher l'appareil de la prise électrique lors du remplissage avec de l'eau, de la vidange ou lorsqu'il n'est pas utilisé.
7. Ne pas laisser le cordon toucher les surfaces chaudes. Laisser le fer refroidir complètement avant de ranger l'appareil. Enrouler le cordon autour du fer lors du rangement.
8. Ne pas utiliser l'appareil avec un cordon endommagé ou si l'appareil est tombé ou a été endommagé.
9. Si l'appareil ou le cordon d'alimentation est endommagé, il doit être remplacé par le fabricant, son agent d'entretien ou un technicien qualifié afin d'éviter tout danger.
10. Pour éviter le risque de choc électrique, ne pas démonter l'appareil. Emmener ou envoyer l'appareil à un agent d'entretien qualifié pour examen et réparation. Un réassemblage ou une réparation incorrect(e) peut entraîner un risque d'incendie, de choc électrique ou de blessure aux personnes lorsque l'appareil est utilisé.
11. Une surveillance étroite est requise pour tout appareil utilisé par ou près des enfants. Ne pas laisser le fer sans surveillance pendant qu'il est connecté ou placé sur une planche à repasser.

-
12. Des brûlures peuvent survenir au contact des pièces métalliques chaudes, de l'eau chaude ou de la vapeur. Faire preuve de prudence lorsque vous tournez le fer à vapeur vers le bas – il peut y avoir de l'eau chaude dans le réservoir.
 13. Ne jamais ouvrir le bouchon du réservoir d'eau pendant que l'appareil est utilisé. La pression de vapeur peut entraîner des brûlures. Ouvrir le bouchon uniquement lorsque le fer a refroidi et a été débranché.
 14. L'utilisation d'accessoires n'est pas recommandée et peut entraîner un incendie, un choc électrique ou des blessures corporelles.
 15. Pour réduire la probabilité de surcharge du circuit, ne pas utiliser un autre appareil électroménager de puissance élevée sur le même circuit.
 16. Si une rallonge est absolument nécessaire, un cordon dont l'intensité est égale ou supérieure à la valeur maximale du fer doit être utilisé. Un cordon de moindre intensité peut entraîner un risque d'incendie ou de choc électrique dû à la surchauffe. Il convient de mettre le cordon en place correctement afin qu'il ne puisse pas être tiré ou causer des trébuchements.
 17. Le fer doit être utilisé et placé sur une surface stable. Lorsque vous placez le fer sur son socle, il doit reposer sur une surface stable.
 18. Ne jamais tomber ni insérer un objet dans une ouverture (électrique ou autre) et ne pas utiliser si l'une des ouvertures est bloquée.
 19. Ne pas utiliser à l'extérieur.
 20. Ne pas utiliser lorsque des aérosols (pulvérisations) sont utilisés ou lorsque de l'oxygène est administré.
 21. Nettoyer l'appareil uniquement avec un chiffon sec ou légèrement humide.
 22. Cet appareil peut être utilisé par des enfants âgés de 8 ans et plus et des personnes ayant des capacités physiques, sensorielles ou mentales réduites ou un manque d'expérience et de connaissances s'ils le font sous supervision ou s'ils ont reçu des instructions concernant l'utilisation de l'appareil de manière sûre et qu'ils comprennent les dangers impliqués. Les enfants ne doivent pas jouer avec l'appareil. Le nettoyage et l'entretien utilisateur ne doivent pas être effectués par des enfants sans supervision.
 23. Les enfants doivent être surveillés pour veiller à ce qu'ils ne jouent pas avec l'appareil.
 24. Ne pas diriger la vapeur vers des personnes, des animaux ou des équipements électriques, et ne pas repasser des vêtements pendant qu'ils sont portés.
 25. Lorsque vous remplissez le réservoir d'eau, veuillez suivre uniquement les instructions fournies dans ce manuel. N'utilisez pas d'eau avec des additifs, du vinaigre, des parfums ou des substances chimiques.
 26. Utiliser uniquement les pièces et accessoires approuvés et fournis. L'utilisation de tout autre accessoire n'est pas recommandée.
 27. Le fer ne doit pas être utilisé s'il est tombé, s'il présente des signes visibles de dommages ou des fuites.
 28. Lire et suivre tous les avis importants dans ce guide.
 29. Gardez le fer et son cordon hors de portée des enfants de moins de 8 ans lorsqu'ils sont sous tension ou en cours de refroidissement.
 30.  Ce symbole indique que la surface serait chaude pendant l'utilisation.

ENREGISTREZ CES INSTRUCTIONS !
RÉSERVÉ À UN USAGE DOMESTIQUE

Informations sur le produit

Les caractéristiques et accessoires suivants sont inclus avec votre fer à vapeur. Inspectez soigneusement le matériau d'emballage, car certaines pièces sont expédiées à l'intérieur du carton. Pour obtenir d'éventuelles pièces manquantes, reportez-vous à la section Assistance aux consommateurs de ce manuel.

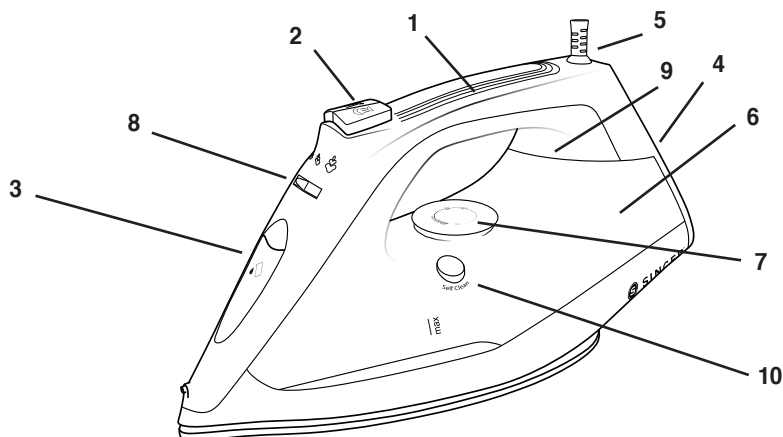

- | | | |
|--|------------------------------|-----------------------------------|
| 1. Poignée | 5. Protège-cordon | 8. Bouton de réglage de la vapeur |
| 2. Bouton de pulvérisation et bouton de rafale | 6. Réservoir d'eau | 9. Veilleuse |
| 3. Arrivée d'eau | 7. Réglage de la température | 10. Bouton autonettoyant |
| 4. Plaque d'isolation thermique | | |

AVANT LA PREMIÈRE UTILISATION

1. Retirez tous les films ou autocollants de protection de l'appareil.
2. Démêler et redresser le cordon d'alimentation et retirer le couvercle de la semelle en carton avant de l'utiliser.

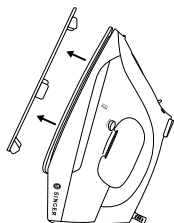

REMARQUE : Lors de l'utilisation de la fonction vapeur pour la première fois, testez le fer sur une vieille serviette, car certains résidus peuvent rester à l'intérieur de l'appareil. Appuyez sur le bouton Burst of Steam (Jet de vapeur) pour vous assurer que tous les résidus sont complètement libérés.

Utilisation de votre fer à vapeur SteamChoice

1. Cet appareil est conçu pour utiliser l'eau courante du robinet. L'utilisation d'autres liquides peut endommager l'appareil.
2. Branchez l'appareil à une prise électrique appropriée.
3. Commencez à repasser lorsque le panneau Mode Light (Voyant Mode) s'éteint. Cela indique que la température sélectionnée a été atteinte et que le fer est prêt à être utilisé.
4. Débranchez toujours l'appareil après utilisation.

REEMPLIR LE RÉSERVOIR D'EAU

1. Débranchez le cordon d'alimentation d'une prise électrique.
2. Placez le sélecteur de vapeur en position. 
3. Ouvrez le bouchon du réservoir d'eau et remplissez le réservoir d'eau avec de l'eau au niveau max. (270 ml).
4. Fermez le bouchon du réservoir d'eau.
5. Branchez le cordon d'alimentation sur une prise électrique et tournez le bouton de contrôle de température à droite pour allumer l'appareil.

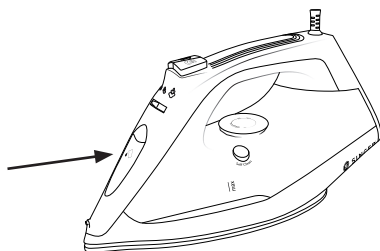

IMPORTANT: Ne jamais ajouter de conditionneur de tissus, d'amidons ou d'autres produits chimiques à l'eau dans votre fer à repasser. Assurez-vous que votre fer est éteint et débranché de la prise électrique avant de le remplir.

RÉGLER LA TEMPÉRATURE

L'appareil possède différents réglages de température pour gérer différents tissus. Tournez le bouton de contrôle de la température à droite pour mettre l'appareil sous tension. L'appareil démarre au niveau Faible (NYLON). Si vous souhaitez augmenter la température de repassage, tournez le cadran de contrôle de température vers la droite et le fer exécutera toute la séquence, de « Faible (NYLON) » à « Moyen (LAINE/SOIE) » à « Élevé (LIN) » et « MAX ».

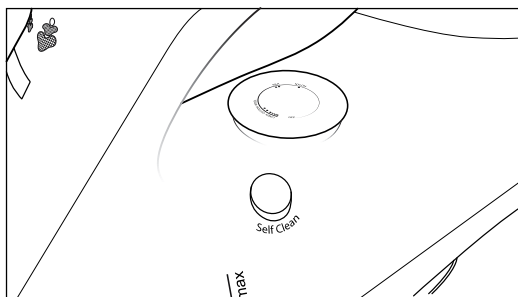
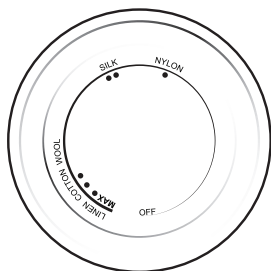



Utilisation de votre fer à vapeur

IMPORTANT: Avant de commencer à repasser, lisez les étiquettes du vêtement et suivez les instructions de repassage du fabricant qui sont souvent indiquées à l'aide de symboles similaires à ceux de droite :

(Si vous n'êtes pas sûr(e) du matériau dans lequel le tissu est fabriqué, commencez à repasser au réglage () Faible.)*

REPASSAGE

1. Tournez le cadran de contrôle de la température à droite pour allumer l'appareil et sélectionnez la température souhaitée.
2. En fonction du réglage de température sélectionné, le voyant Mode correspondant s'éteint lorsque le fer est prêt à l'emploi.
3. Le repassage à la vapeur est disponible pour les réglages de température Élevé et MAX. Vous pouvez remettre le sélecteur de vapeur en position  pour générer de la vapeur pour le repassage à la vapeur. Déplacez le sélecteur de vapeur  vers l'avant pour arrêter de générer de la vapeur.

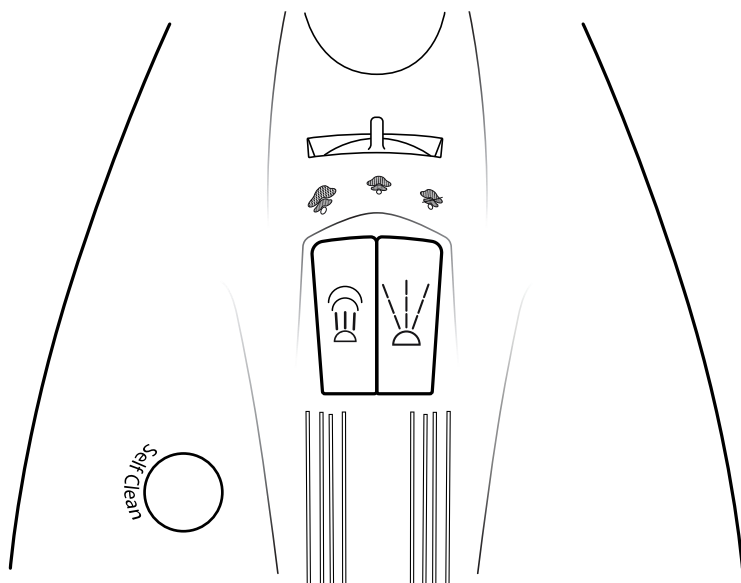

Utilisation de votre fer à vapeur

JET DE VAPEUR

Pour avoir plus de vapeur afin d'éliminer les plis tenaces, appuyez simplement sur le bouton Burst of Steam (Jet de vapeur) tandis que le bouton du sélecteur de vapeur est tourné vers la position .

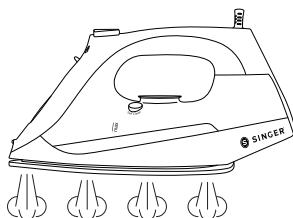

Remarque :

Il pourrait être nécessaire d'appuyer le bouton Burst of Steam (Jet de vapeur) plusieurs fois avant de pouvoir utiliser la fonction. Pour une qualité de vapeur optimale, n'utilisez pas la fonction Jet de vapeur plus de trois fois de suite, en patientant 2 secondes entre les actionnements du bouton.

VAPEUR VERTICALE

Pour utiliser le jet de vapeur en position verticale :

1. Réglez la température sur « High (LINEN) » (Élevé (Lin)) ou sur « MAX ».
2. Tenez le fer en position verticale de 15 à 30 centimètres (6 à 12 pouces) du vêtement.
3. Appuyez sur le bouton Burst of Stream (Jet de vapeur).

AVERTISSEMENT : N'appliquez pas de vapeur sur des vêtements ou tissus portés par des humains ou des animaux de compagnie. La température de la vapeur est très chaude et peut provoquer des brûlures.

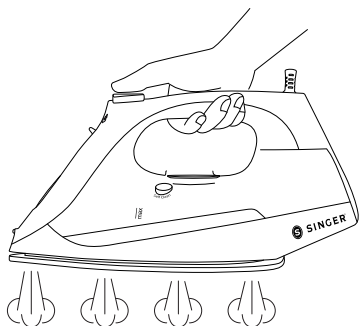

SPRAY

Cette fonction peut être utilisée pour éliminer les plis tenaces.

1. Remplissez le réservoir d'eau comme décrit dans ce manuel.
2. Dirigez la buse de pulvérisation vers le vêtement froissé.
3. Appuyez sur le bouton Spray.
4. Repassez le vêtement.

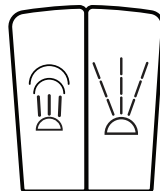

Utilisation de votre fer à vapeur

VIDANGE DU RÉSERVOIR D'EAU

1. Éteignez le fer à repasser.
2. Débranchez le cordon d'alimentation de la prise électrique.
3. Ouvrez le bouchon du réservoir d'eau et videz-le.
4. Secouez doucement le fer à repasser pour éliminer toute eau restante du réservoir.
5. Fermez le bouchon du réservoir d'eau.

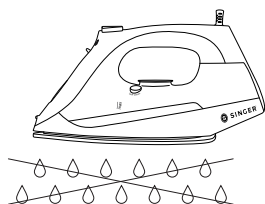
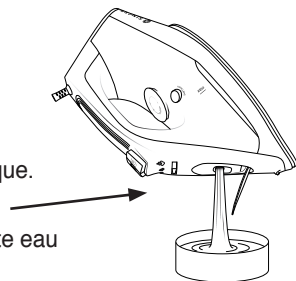

SYSTÈME ANTI-GOUTTE

Le système anti-goutte est conçu pour empêcher automatiquement l'eau de s'échapper à travers la semelle lorsque le fer à repasser est froid. Pendant l'utilisation, un « clic » peut être entendu en provenance du système anti-goutte, en particulier pendant le réchauffement ou le refroidissement. Ce bruit est normal et indique que le système fonctionne correctement.

SYSTÈME ANTI-CALCAIRE INTÉGRÉ

Le système anti-calcaire intégré est conçu pour réduire l'accumulation de tartre qui se produit pendant le repassage à la vapeur. Cela prolongera la durée de vie de votre fer à repasser.

REMARQUE : La cartouche ant-calcaire n'arrêtera pas complètement le processus naturel d'accumulation de tartre.

AUTO-NETTOYAGE

La fonction Auto-nettoyage supprime les calcaires et les minéraux accumulés dans la chambre à vapeur. Le fer à repasser restera en état optimal si cette fonction est réalisée au moins une fois par mois (ou plus souvent), en fonction de la dureté de l'eau utilisée.

1. Débranchez le cordon d'alimentation d'une prise électrique.
2. Remplissez le réservoir d'eau comme décrit dans ce manuel.
3. Branchez le cordon d'alimentation à une prise électrique.
4. Allumez le fer à repasser et sélectionnez le réglage de température « MAX ».
5. Le voyant Mode sera allumé en continu lorsque le fer à repasser est en cours de réchauffement.
6. Le voyant Mode s'éteint lorsque la température MAX est atteinte.
7. Débranchez le cordon d'alimentation de la prise électrique.

Utilisation de votre fer à vapeur

8. Tenez le fer à repasser horizontalement au-dessus d'un évier.

9. Appuyez sur le bouton Auto Clean (Auto-nettoyage) et maintenez-le enfoncé.

11. La vapeur et l'eau chaude bouillante contenant des dépôts de calcaire et de minéraux seront libérées par trous de la semelle, ce qui nettoie la chambre à vapeur.

12. Déplacez doucement le fer à repasser vers l'avant et vers l'extérieur jusqu'à ce que le réservoir d'eau soit vide.

13. Branchez le cordon d'alimentation sur une prise électrique et réglez le fer à repasser sur le réglage de température « MAX ».

14. Lorsque le voyant Mode s'éteint, déplacez doucement le fer à repasser sur un morceau de tissu usagé pour éliminer les taches d'eau qui pourraient se former sur la semelle.

15. Débranchez le cordon d'alimentation de la prise électrique et remettez le fer à vapeur sur le socle. Attendez que le fer refroidisse complètement avant de le ranger.

AVERTISSEMENT : Ne mettez pas de vinaigre ou d'autres agents de détartrage dans le réservoir d'eau.

AVERTISSEMENT : Gardez la peau/le corps loin de l'eau chaude et de la vapeur.

NETTOYAGE ET ENTRETIEN

1. Débranchez le cordon d'alimentation de la prise électrique.
2. Utilisez un chiffon humide ou un nettoyeur non abrasif pour retirer les dépôts de la semelle.
3. N'utilisez jamais d'objets tranchants ou rugueux pour gratter les dépôts de calcaire sur la semelle.
4. N'utilisez jamais d'abrasifs, de vinaigre ou d'agents détartrants pour nettoyer le fer à repasser.

CONSEILS UTILES POUR LE REPASSAGE

1. Triez les articles à repasser en fonction du type de tissu. Cela réduira la fréquence de réglage de la température pour les différents vêtements.
2. Si vous commencez à repasser à une température élevée, puis sélectionnez une température plus basse, la semelle peut prendre plus de 2 minutes pour refroidir. Pour accélérer le processus de refroidissement, appuyez sur le bouton de jet de vapeur.
3. Testez l'appareil en repassant un petit vêtement discret si vous n'êtes pas sûr(e) du type de tissu. Commencez par une basse température et augmentez-la progressivement.
4. Patientez 2 minutes lors de la modification des réglages de température. L'ajustement de la température nécessite du temps pour atteindre le niveau de chaleur requis, qu'il soit supérieur ou inférieur.
5. Il vaut mieux repasser les tissus délicats tels que la soie, la laine, le velours, etc. avec un linge de repassage pour éviter les marques brillantes.

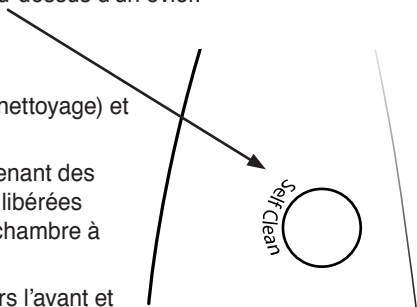

Dépannage

PROBLÈME	CAUSE POSSIBLE	SOLUTION
Le fer à repasser est branché mais la semelle est froide.	La prise électrique ne fonctionne pas.	Branchez l'appareil à une autre prise.
	Il y a un problème de connexion.	Vérifiez si le bouchon est inséré correctement dans la prise.
	Le réglage de température a été défini sur « Low » (Faible).	Réglez la température sur une température plus élevée.
Aucune vapeur libérée.	Eau faible dans le réservoir d'eau.	Remplissez le réservoir d'eau en suivant les instructions de ce manuel.
	Le sélecteur de vapeur est en position Steam Off (Arrêt vapeur).	Mettez le sélecteur de vapeur en position « ON » (Marche).
Le jet de vapeur ne fonctionne pas.	Eau faible dans le réservoir d'eau.	Remplissez le réservoir d'eau en suivant les instructions de ce manuel.
	Première utilisation.	Appuyer plusieurs fois sur le bouton Burst of Steam (Jet de vapeur) jusqu'à ce que le jet de vapeur soit relâché.
Pas de brouillard de pulvérisation libéré.	Eau faible dans le réservoir d'eau.	Remplissez le réservoir d'eau en suivant les instructions de ce manuel.
	Première utilisation.	Appuyer plusieurs fois sur le bouton Burst of Steam (Jet de vapeur) jusqu'à ce que le jet de vapeur soit relâché.
La semelle est trop froide.	Réglage de température incorrect.	Tournez le cadran de contrôle de température jusqu'à ce que vous atteigniez le réglage de température correct (supérieur).
Fuites d'eau de la semelle.	Le réglage de la chaleur du fer à vapeur est trop faible pour produire de la vapeur.	Réglez la température sur la position Max à l'aide du cadran de contrôle de température.
	Le sélecteur de vapeur est en position « ON » (Marche) lors du remplissage du réservoir d'eau.	Mettez le sélecteur de vapeur en position  avant de remplir le réservoir d'eau.
	Appuyer trop souvent et trop rapidement sur le bouton de vapeur.	Appuyez sur le bouton de vapeur lentement, 2 à 3 fois seulement.
Endommagement du tissu.	La température est trop élevée.	Suivez le guide du vêtement ou testez l'intérieur du vêtement avant de le repasser. Réglez le réglage de température en conséquence.
Des écailles et des impuretés sortent des trous de la semelle	Vous avez utilisé de l'eau dure, ce qui a provoqué la formation d'écailles de calcaire à l'intérieur de la semelle.	Effectuez un nettoyage automatique une ou plusieurs fois. Voir la section « Auto-nettoyage » de ce manuel.

Cet appareil électrique est conforme à la directive 2002/96/CE (Déchets d'équipements électriques et électroniques – DEEE).



Le sens du symbole du bac à déchets barré sur l'appareil est que le produit doit être éliminé séparément des autres déchets ménagers à la fin de la durée de vie utile de l'appareil. Il incombe à l'utilisateur de remettre l'appareil à un centre de collecte approprié à ce moment-là.

Une collecte distincte appropriée pour le traitement et le recyclage respectueux de l'environnement empêche ou réduit les effets nocifs sur l'environnement et la santé humaine. Vous pouvez obtenir des informations sur les services de collecte disponibles dans votre région en contactant le service de collecte des déchets du Conseil municipal local ou le détaillant auprès duquel vous avez acheté l'appareil.

Garantie

GARANTIE LIMITÉE

IMPORTANT: SAUVEGARDEZ CE DOCUMENT ET CONSERVEZ-LE DANS UN ENDROIT SÛR !

Le fer à vapeur SINGER® SteamChoice est garanti contre tout défaut de matériau et de fabrication. La garantie pour le câblage et les pièces électroniques du fer à vapeur SteamChoice est d'une durée de deux (2) an à compter de la date d'achat. La garantie pour toutes les autres parties du fer à vapeur SteamChoice est de quatre-vingt-dix (90) jours à compter de la date d'achat.

Si les pièces électroniques et/ou les autres pièces du fer à vapeur SteamChoice, après inspection par SINGER®, s'avèrent défectueuses pendant la période de garantie applicable, les pièces électroniques et/ou les autres pièces seront réparées ou remplacées à l'option de SINGER®, sans frais, à l'exception des dépenses associées à l'envoi du fer à vapeur SteamChoice à SINGER®.

Si SINGER® envoie un fer à vapeur SteamChoice de remplacement, celui-ci sera couvert par la garantie restante du fer à vapeur SteamChoice original.

Cette garantie ne peut être utilisée que par le propriétaire original du fer à vapeur SteamChoice et ne peut pas être transférée ou affectée.

Exclusions ou limitations

- Le service en vertu de la présente garantie ne peut être obtenu que dans les 48 États contigus, en Alaska, à Hawaï et au Canada.
- Le fer à vapeur SteamChoice est garanti uniquement pour une utilisation domestique (non commerciale) normale. Cette garantie ne couvre pas les défauts causés par des abus, un manque d'entretien ou autre négligence, le non-respect des soins, du nettoyage ou d'autres instructions pour le fer à vapeur, la mauvaise utilisation du fer à vapeur SteamChoice, ou d'autres événements au-delà de notre contrôle.
- TOUTE GARANTIE IMPLICITE APPLICABLE AU FER À VAPEUR SteamChoice, Y COMPRIS, MAIS SANS S'Y LIMITER, LES GARANTIES DE QUALITÉ MARCHANDE ET/OU D'ADÉQUATION À UN USAGE PARTICULIER, EST LIMITÉE À LA PRÉSENTE GARANTIE ÉCRITE. SINGER® NE SAURAIT ÊTRE TENUE RESPONSABLE DES DOMMAGES ÉCONOMIQUES CONSÉCUTIFS RÉSULTANT D'UNE VIOLATION DE LA PRÉSENTE GARANTIE OU DE TOUTE GARANTIE IMPLICITE.
- SINGER® n'autorise aucune personne à créer une quelconque obligation ou responsabilité en relation avec le fer à vapeur SteamChoice et l'une de ses pièces au-delà de celles énoncées dans la présente garantie.
- SINGER® décline toute responsabilité en vertu de cette garantie pour tout dommage ou défaut résultant de l'utilisation d'autres pièces que les pièces SINGER® et du service approuvé par SINGER® pour la réparation et l'entretien du fer à vapeur SteamChoice.
- Cette garantie vous donne des droits légaux spécifiques, et vous pouvez également avoir d'autres droits qui varient d'un État à l'autre.
- Certains États ne permettent pas de limiter la durée d'une garantie implicite, de sorte que la limitation ci-dessus pourrait ne pas s'appliquer à vous.
- Certains États ne permettent pas l'exclusion ou la limitation des dommages accessoires ou consécutifs, de sorte que la limitation ou l'exclusion ci-dessus pourrait ne pas s'appliquer à vous.

Le service en vertu de la garantie peut être obtenu en retournant le fer à vapeur SteamChoice avec :

1. Ce document de garantie original ; et
2. La preuve d'achat (comme le reçu d'achat) à :
SVP Sewing Brands LLC
ATTN: Service Department
1714 Heil Quaker Boulevard
LaVergne, TN 37068, États-Unis

Si vous avez des questions concernant ces garanties, veuillez contacter :

SVP Sewing Brands LLC
ATTN: Consumer Affairs
1714 Heil Quaker Boulevard • LaVergne, TN 37068
1-800-4-SINGER (1-800-474-6437)
E-mail : talktoUS@singer.com

Ou rendez-vous sur notre site Internet à l'adresse : www.Singer.com



SINGER et le dessin Cameo «S» sont des marques de commerce de The SINGER Company Limited S.a.r.l. ou ses filiales. © 2020 The SINGER Company Limited S.a.r.l. ou ses filiales. Tous droits réservés.

Technical Specifications

Adapter Input: 120 ~ 60Hz

Power: 120 V/1200 vatios (220 V/2200 W)

SteamChoice 1.0 (FRANÇAIS) 9/16/2020

002

Spanish



SINGER®

Plancha de vapor SteamChoice 1.0

Manual de instrucciones

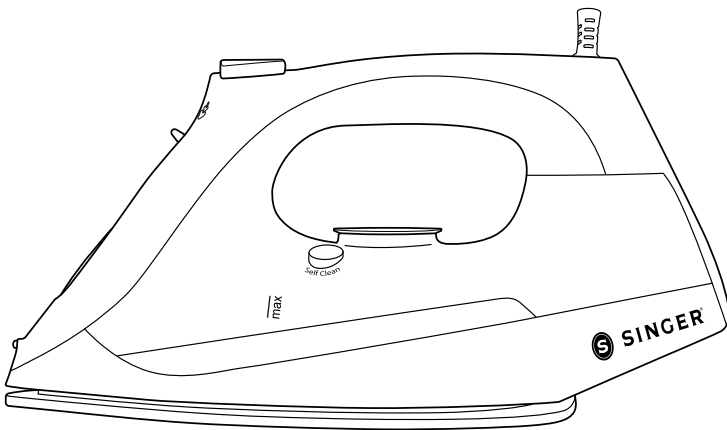

Lea todas las instrucciones antes de usar.

IMPORTANT SAFETY INSTRUCTIONS

LEA DETENIDAMENTE ESTE MANUAL ANTES DE USARLA Y MANTÉNGALO COMO REFERENCIA FUTURA.

Al utilizar aparatos eléctricos, especialmente cuando están presentes niños, siempre se deben tomar precauciones básicas de seguridad, incluidas las siguientes:

LEA TODAS LAS INSTRUCCIONES ANTES DE UTILIZARLA - MANTENGALA ALEJADA DEL AGUA

PELIGRO: Cualquier aparato está conectado eléctricamente incluso cuando el interruptor está apagado. Para reducir el riesgo de muerte por descarga eléctrica:

1. Desenchufe siempre el aparato inmediatamente después de usarlo.
2. No coloque ni guarde el aparato donde pueda caerse o tirarse en una bañera o fregadero.
3. No coloque ni deje caer en agua ni en otros líquidos.
4. Si un aparato cae en el agua, desconéctelo inmediatamente. No se meta en el agua.

ADVERTENCIA: Para reducir el riesgo de incendio, descarga eléctrica o lesiones:

1. Para reducir el riesgo de contacto con agua caliente emitidas desde las ventilaciones de vapor, compruebe el aparato antes de cada uso sosteniéndolo y alejándolo del cuerpo y accionando el botón de vapor.
2. Desconecte y enderece el cable de alimentación y retire el cartón de la suela de la plancha antes de usarla.
3. Este aparato está destinado exclusivamente a uso doméstico y residencial. Este producto no está aprobado para aplicaciones comerciales. Utilice el aparato únicamente para su uso previsto.
4. Para evitar el riesgo de descarga eléctrica, no sumerja el aparato en agua ni en ningún otro tipo de líquido.
5. El aparato debe apagarse siempre antes de enchufar o desenchufar la toma de corriente. No tire nunca del cable para desconectarlo de la toma de corriente; agarre el enchufe y tire para desconectarlo.
6. Desconecte siempre el aparato de la toma de corriente al llenarlo de agua, vaciarlo o cuando no esté en uso.
7. No permita que el cable esté en contacto con superficies calientes. Deje que la plancha se enfríe completamente antes de retirarla. Enrolle el cable suavemente alrededor de la plancha al guardarlo.
8. No utilice el aparato con un cable en mal estado o si el aparato se ha caído o está dañado.
9. Si el dispositivo o el cable de alimentación están dañados, debe ser sustituido por el fabricante, su agente de servicio o un técnico cualificado para evitar cualquier tipo de peligro.
10. Para evitar el riesgo de descarga eléctrica, no desmonte el aparato. Llévelo o envíelo a una persona encargada de la reparación para que sea examinado y reparado. Si la reparación o el montaje son incorrectos puede provocar un riesgo de incendio, descarga eléctrica o lesiones a las personas cuando se utiliza el aparato.
11. Se requiere una estrecha supervisión para cualquier dispositivo utilizado por o cerca de niños. No deje la plancha desatendida mientras la misma esté conectada o en una tabla de planchar.

-
12. Se pueden producir quemaduras al tocar piezas de metal caliente, agua caliente o el vapor. Tenga cuidado al encender la plancha de vapor, ya que puede haber agua caliente en el tanque.
 13. Nunca abra la puerta del depósito de agua mientras el aparato esté en uso. La presión del vapor podría provocar quemaduras. Abra la puerta únicamente cuando la plancha esté fría y desenchufada.
 14. No se recomienda el uso de accesorios ya que pueden provocar incendios, descargas eléctricas o lesiones personales.
 15. Para reducir la probabilidad de sobrecarga del circuito, no utilice otro dispositivo de alto voltaje en el mismo circuito.
 16. Si es absolutamente necesario utilizar un cable de extensión, se debe utilizar un cable con un amperaje igual o superior al de la plancha. Un cable calificado para menos amperaje puede provocar un riesgo de incendio o descarga eléctrica debido al sobrecalentamiento. Se debe tener cuidado al colocar el cable para que no se pueda tirar o tropezar con él.
 17. La plancha se debe utilizar y colocar sobre una superficie estable. Al colocar la plancha sobre su base, la plancha debe apoyarse en una superficie estable.
 18. Nunca deje caer ni inserte ningún objeto en ninguna abertura (eléctrica o de otro tipo) y no la utilice si una de las aberturas está bloqueada.
 19. No la utilice al aire libre.
 20. No opere donde se estén utilizando productos de aerosol (pulverización) o donde se administre oxígeno.
 21. Limpie el aparato solo con un paño seco o ligeramente húmedo.
 22. Este aparato puede ser utilizado por niños de 8 años de edad o más y por personas con capacidades físicas, sensoriales o mentales reducidas o falta de experiencia y conocimiento si se están supervisados o han recibido instrucciones sobre el uso del aparato de forma segura y comprenden los peligros implicados. Los niños no deben jugar con el aparato. La limpieza y el mantenimiento del usuario no podrán ser realizados por niños sin supervisión.
 23. Los niños deben estar supervisados para asegurarse de que no juegan con el aparato.
 24. No dirija el vapor a personas, animales o equipos eléctricos, ni planche ropa mientras estén siendo usada.
 25. Al llenar el depósito de agua, siga solo las instrucciones proporcionadas en este manual. No utilice agua con aditivos, vinagre, perfumes ni sustancias químicas.
 26. Utilice únicamente piezas y accesorios aprobados y suministrados. No se recomienda utilizar ningún otro tipo de accesorio.
 27. La plancha no se debe usar si se ha caído, si hay signos visibles de daños o si presenta fugas.
 28. Lea y siga todos los avisos importantes de esta guía.
 29. Mantenga la plancha y su cable fuera del alcance de los niños menores de 8 años cuando esté energizada o enfriándose.
 30.  Este símbolo indica que la superficie estaría caliente durante el uso.

¡GUARDE ESTAS INSTRUCCIONES!
SOLO PARA USO DOMÉSTICO

Información del producto

Las siguientes características y accesorios se incluyen con la plancha de vapor. Inspeccione cuidadosamente el material de embalaje ya que algunas piezas se envían dentro del embalaje de cartón. Para obtener posibles piezas faltantes, consulte la sección Asistencia al consumidor de este manual.

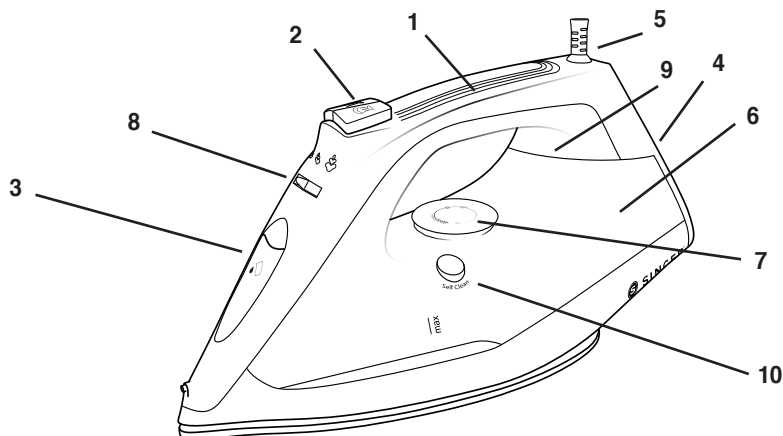

- | | | |
|---|---------------------------------|-------------------------------|
| 1. Manija | 4. Placa de aislamiento térmico | 7. Ajuste de temperatura |
| 2. Botón de pulverización y botón de ráfaga | 5. Protector de cable | 8. Perilla de ajuste de vapor |
| 3. Entrada de agua | 6. Depósito de agua | 9. Luz piloto |
| | | 10. Botón de autolimpieza |

ANTES DEL PRIMER USO

1. Retire las películas o pegatinas protectoras del aparato.
2. Desconecte y enderece el cable de alimentación y retire el cartón de la suela de la plancha antes de usarla.

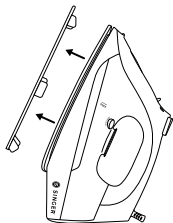

NOTA: Cuando utilice la función de vapor por primera vez, pruebe con una toalla antigua, ya que es posible que haya residuos dentro del aparato. Pulse el botón ráfaga de vapor para asegurarse de que todos los residuos se hayan liberado por completo.

Uso de su plancha de vapor

1. Este aparato está diseñado para utilizar agua corriente normal. El uso de otro tipo de líquidos puede dañar el aparato.
2. Enchufe el aparato a una toma eléctrica adecuada.
3. Comience a planchar cuando el panel de luz de modo se apague. Indica que se ha alcanzado la temperatura seleccionada y que la plancha está lista para su uso.
4. Desenchufe siempre el aparato después de usarlo.

LLENAR EL DEPÓSITO DE AGUA

1. Desconecte el cable de alimentación de una toma eléctrica.
2. Mueva el selector de vapor a la  posición.
3. Abra la puerta del depósito de agua y llene el depósito de agua hasta el nivel máximo (270 ml).
4. Cierre la puerta del depósito de agua.
5. Enchufe el cable de alimentación a una toma de corriente y gire el dial de control de temperatura hacia la derecha para encender el aparato.

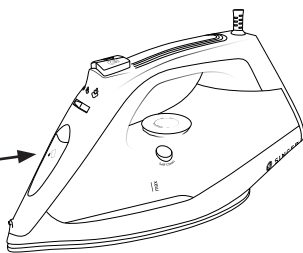

IMPORTANTE: Nunca añada suavizantes, almidones ni otros productos químicos al agua de su plancha. Asegúrese de que la plancha esté apagada y desenchufada de la toma de corriente antes de llenarla.

AJUSTE DE LA TEMPERATURA

El aparato tiene diferentes ajustes de temperatura para manejar distintos tipos de tejido. Gire el dial de control de temperatura hacia la derecha para encender el aparato. El aparato empezará en Baja (NYLON). Si desea aumentar la temperatura de la plancha, gire el dial de control de temperatura hacia la derecha y la plancha pasará por la secuencia, de “Baja (NYLON)” a “Media (LANA/SEDA)” a “Alta (LINO)” a “MAX”.

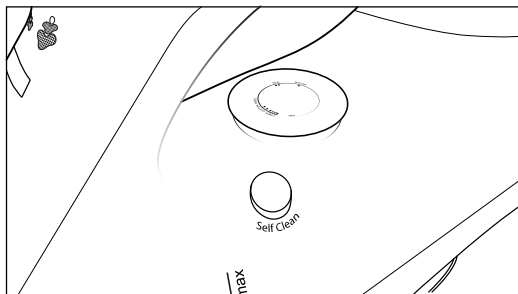
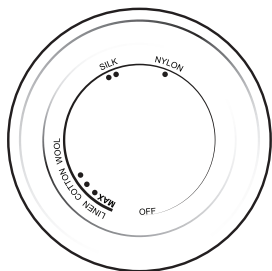



Uso de su plancha de vapor

IMPORTANTE: Antes de empezar a planchar, lea las etiquetas de las prendas y siga las instrucciones del fabricante que se muestran a menudo utilizando símbolos similares a los de la derecha:

(Si no está seguro del tipo de tejido, comience a planchar en el ajuste Baja (*)).

PLANCHAR

1. Gire el dial de control de temperatura a la derecha para encender el aparato y seleccionar la temperatura deseada.
2. Dependiendo del ajuste de temperatura que haya seleccionado, la luz de modo correspondiente se apagará cuando la plancha esté listo para usar.
3. El planchado a vapor está disponible para los ajustes de temperatura Alta y MAX. Puede mover el selector de vapor a la posición  para generar vapor para planchar a vapor. Mueva el selector de vapor hacia delante hasta la posición  para dejar de generar vapor.

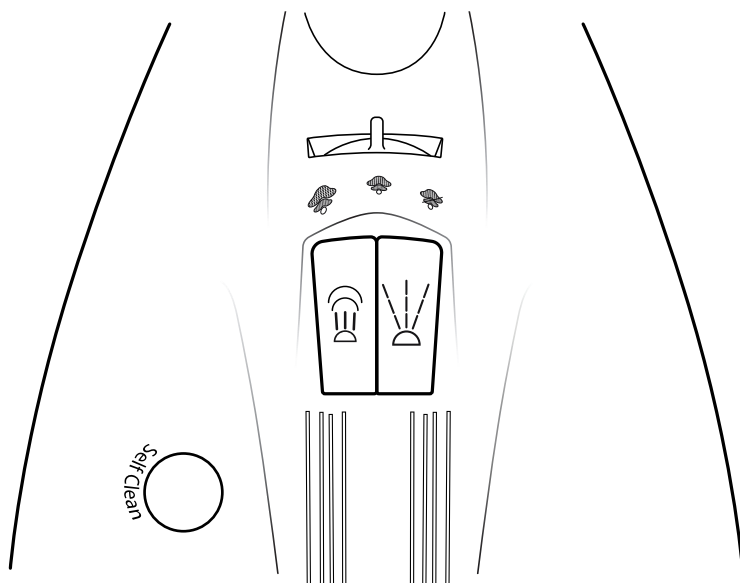

Uso de su plancha de vapor

RÁFAGA DE VAPOR

Para eliminar las arrugas más difíciles, simplemente pulse el botón ráfaga de vapor mientras la manilla del selector de vapor  está girada

Nota: Es posible que sea necesario presionar

el botón ráfaga de vapor varias veces antes de poder utilizar la función. Para obtener una calidad óptima de vapor, no utilice la ráfaga de vapor más de tres veces consecutivas, esperando 2 segundos entre pulsaciones del botón.

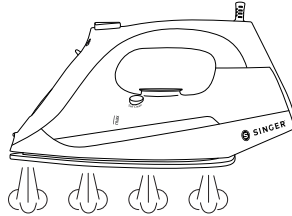

VAPOR VERTICAL

Para ráfaga de vapor en posición vertical:

1. Coloque el ajuste de temperatura en “Alto (LINO)” o “MAX”.
2. Mantenga la plancha en posición vertical a 15-30 centímetros (6-12 pulgadas) de distancia de la prenda.
3. Pulse el botón ráfaga de vapor.

ADVERTENCIA: No aplique vapor a ninguna ropa o tejido que esté siendo usados por personas o mascotas. El vapor está a una temperatura muy elevada y puede causar quemaduras.

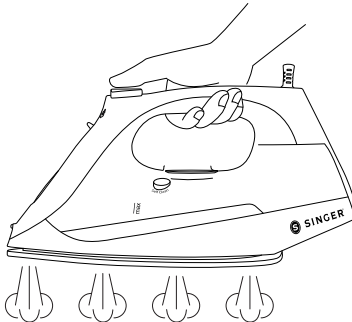

PULVERIZADOR

Esta función se puede utilizar para eliminar las arrugas más difíciles.

1. Llene el depósito de agua tal y como se describe en este manual.
2. Dirija la boquilla pulverizadora hacia la prenda arrugada.
3. Pulse el botón de pulverización.
4. Planchar la prenda.

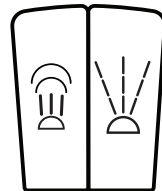

Uso de su plancha de vapor

VACIAR EL DEPÓSITO DE AGUA

1. Apague la plancha.
2. Desconecte el cable de alimentación de la toma de corriente.
3. Abra la puerta del depósito de agua y vacíe el depósito.
4. Agite suavemente la plancha para eliminar el agua restante del tanque.
5. Cierre la puerta del depósito de agua.

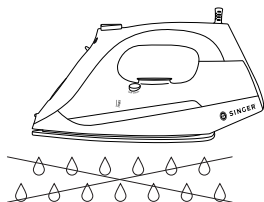
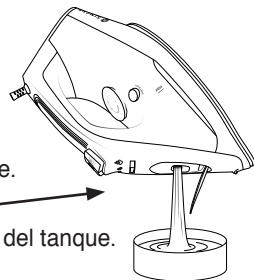

SISTEMA ANTIGOTEO

El sistema antigoteo está diseñado para evitar automáticamente que el agua se escape a través de la suela de la plancha cuando la plancha está fría. Durante el uso, puede oírse un sonido de “clic” del sistema antigoteo, especialmente durante el calentamiento o mientras se enfría. Esto es normal e indica que el sistema funciona correctamente.

SISTEMA CONTRA LA CAL INTEGRADO

El sistema contra la cal integrado está diseñado para reducir la acumulación de cal que se produce durante el planchado a vapor. Esto prolongará la vida útil de su plancha.

NOTA: El cartucho contra la cal no detendrá completamente el proceso natural de acumulación de cal.

AUTOLIMPIEZA

La función de autolimpieza elimina la cal y los minerales acumulados en la cámara de vapor. La plancha permanecerá en condiciones óptimas si esta función se realiza al menos una vez al mes (o más a menudo), dependiendo de la dureza del agua utilizada.

1. Desconecte el cable de alimentación de una toma eléctrica.
2. Llene el depósito de agua como se describe en este manual.
3. Enchufe el cable de alimentación a una toma eléctrica.
4. Encienda la plancha y seleccione el ajuste de temperatura “MAX”.
5. La luz de modo será sólida cuando la plancha se calienta.
6. La luz de modo se apagará cuando se alcance la temperatura MAX.
7. Desconecte el cable de alimentación de la toma de corriente.

Uso de su plancha de vapor

8. Sostenga la plancha horizontalmente sobre un fregadero.
9. Mantenga pulsado el botón Autolimpieza.

11. El vapor y el agua caliente hirviendo que contienen cal y depósitos minerales se liberarán de los orificios de la suela de la plancha, limpiando la cámara de vapor.
12. Mueva suavemente la plancha hacia adelante y hacia atrás hasta que el depósito de agua esté vacío.
13. Enchufe el cable de alimentación a una toma de corriente y ajuste la temperatura a "MAX".
14. Cuando la luz de modo se apague, mueva la plancha suavemente sobre un paño usado para eliminar cualquier mancha de agua que se pueda haber formado en la suela de la plancha.
15. Desconecte el cable de alimentación de la toma de corriente y vuelva a colocar la plancha de vapor en su base de apoyo. Espere a que la plancha se enfríe completamente antes de guardarla.

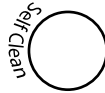

ADVERTENCIA: No ponga vinagre ni otros agentes descalcificadores en el depósito de agua.

ADVERTENCIA: Mantenga la piel/el cuerpo alejados del agua caliente y del vapor.

LIMPIEZA Y MANTENIMIENTO

1. Desconecte el cable de alimentación de una toma eléctrica.
2. Utilice un paño húmedo o un limpiador no abrasivo para eliminar los depósitos de la suela de la plancha.
3. Nunca utilice objetos afilados o ásperos para raspar depósitos de la suela de la plancha.
4. No utilice nunca productos abrasivos, vinagre ni agentes descalcificadores para limpiar la plancha.

CONSEJOS ÚTILES PARA PLANCHAR

1. Coloque las prendas que va a planchar según el tipo de tela. Esto minimizará la frecuencia del ajuste de la temperatura para diferentes tipos de prendas.
2. Si empieza a planchar a una temperatura alta y luego selecciona una más baja, la suela de la plancha puede tardar más de 2 minutos en enfriarse. Para acelerar el proceso de enfriamiento, pulse el botón de ráfaga de vapor.
3. Si no estás seguro del tipo de tejido, pruebe primero con una parte pequeña y discreta de la prenda. Comience con una temperatura baja y aumente gradualmente.
4. Espere 2 minutos al cambiar los ajustes de temperatura. El ajuste de la temperatura necesita tiempo para alcanzar el nivel de calor necesario, ya sea mayor o inferior.
5. Para tejidos delicados como seda, lana, velur, etc., es mejor utilizar un paño de planchado para evitar las marcas de brillo.

Solución de problemas

PROBLEMA	POSIBLE CAUSA	SOLUCIÓN
La plancha está enchufada, pero la suela de la plancha está fría.	Enchufe en otra toma de corriente.	Plug in to another outlet.
	Hay un problema de conexión.	Compruebe si el enchufe está insertado correctamente en la salida.
	El ajuste de temperatura se ha establecido como "Baja".	Coloque el ajuste de temperatura a una temperatura más alta.
No se libera vapor.	Agua baja en el depósito de agua.	Llene el depósito de agua siguiendo las instrucciones que se indican en este manual.
	El selector de vapor está en la posición de vapor apagado.	Gire el selector de vapor hacia la posición de encendido.
La ráfaga de vapor no funciona.	Agua baja en el depósito de agua.	Llene el depósito de agua siguiendo las instrucciones que se indican en este manual.
	Uso por primera vez.	Pulse el botón ráfaga de vapor varias veces hasta liberar la ráfaga de vapor.
No se libera niebla pulverizadora.	Agua baja en el depósito de agua.	Llene el depósito de agua siguiendo las instrucciones que se indican en este manual.
	Uso por primera vez.	Presione el botón de pulverización varias veces hasta que se libere la pulverización.
La suela de la plancha está demasiado fría.	Ajuste de temperatura incorrecto.	Gire el dial de control de temperatura hasta alcanzar el ajuste de temperatura correcto (superior).
Fugas de agua de la suela de la plancha.	El ajuste de calor de la plancha de vapor es demasiado bajo para producir vapor.	Coloque el ajuste de temperatura a la posición Max utilizando el dial de control de temperatura.
	El selector de vapor está en la posición de encendido mientras se rellena el depósito de agua.	Gire el selector de vapor hasta la posición  antes de llenar el depósito de agua.
	Pulsar el botón vapor demasiadas veces y demasiado rápido.	Pulse el botón vapor más lentamente y pulse solo 2-3 veces.
Daños en el tejido.	El ajuste de temperatura es demasiado alto.	Siga las instrucciones de la prenda o haga una prueba en la parte interior de la prenda antes de planchar. Coloque el ajuste de temperatura tal y como corresponda.
Salen copos e impurezas de los orificios de la suela de la plancha.	Ha estado utilizando agua dura, y esto ha provocado que se desarrollen copos de cal dentro de la suela	Realice el proceso de autolimpieza una o más veces. Consulte la sección "Autolimpieza" de este manual.

Este aparato eléctrico cumple con la directiva 2002/96/EC (Residuos de aparatos eléctricos y electrónicos – WEEE).



El significado del símbolo de contenedor de residuos tachado en el aparato es que el producto se debe desechar por separado de otros residuos domésticos al final de la vida útil del aparato. El usuario es responsable de entregar el dispositivo a un centro de recogida adecuado en dicho momento.

La adecuada recogida independiente para el tratamiento y el reciclaje respetuosos con el medio ambiente impide o reduce el efecto nocivo en el medio ambiente y la salud humana. Puede obtener información sobre los servicios de recogida disponibles en su área poniéndose en contacto con el departamento de recogida de residuos de su ayuntamiento local o con el minorista en el que compró el aparato.

Garantía

GARANTÍA LIMITADA

IMPORTANTE: GUARDE ESTE DOCUMENTO Y MANTÉNGALO EN UN LUGAR SEGURO.

La plancha de vapor SINGER® SteamChoice está garantizada para evitar defectos de material y de mano de obra. La garantía del cableado y las piezas electrónicas del Iron SteamChoice es por un periodo de dos (2) años a partir de la fecha de compra. La garantía de todas las demás partes de la plancha de vapor SteamChoice es por un periodo de noventa (90) días a partir de la fecha de compra.

Si se demuestra después de la inspección de SINGER® que las piezas electrónicas y/o las otras piezas de la plancha de vapor SteamChoice, están defectuosas durante los períodos de garantía aplicables, las piezas electrónicas y/o las otras piezas se repararán o sustituirán según la opción proporcionada por SINGER®, sin cargo alguno, excepto por cualquier gasto asociado al envío de la plancha de vapor SteamChoice a SINGER®.

Si SINGER® envía una plancha de vapor SteamChoice de repuesto, esta incluirá la garantía restante de la plancha de vapor SteamChoice original.

Esta garantía solo puede ser utilizada por el propietario inicial de la plancha de vapor SteamChoice y no se puede transferir ni asignar.

Exclusiones o limitaciones

- El servicio de esta garantía solo puede obtenerse dentro de los 48 estados contiguos, Alaska, Hawái y Canadá.
- La plancha de vapor SteamChoice está garantizada únicamente para uso doméstico normal (no comercial). Esta garantía no cubre los defectos causados por el abuso, la falta de mantenimiento u otra negligencia, el incumplimiento de la atención, limpieza u otras instrucciones para la plancha de vapor SteamChoice, uso indebido o eventos más allá de nuestro control.
- CUALQUIER GARANTÍA IMPLÍCITA APLICABLE a la plancha de vapor SteamChoice, INCLUIDAS, ENTRE OTRAS, LAS GARANTÍAS DE COMERCIABILIDAD Y/O IDONEIDAD PARA UN FIN DETERMINADO, ESTÁ LIMITADA EN LA DURACIÓN DE ESTA GARANTÍA POR ESCRITO. SINGER® NO SERÁ RESPONSABLE DE DAÑOS ECONÓMICOS CONSECUENTES RESULTANTES DEL INCUMPLIMIENTO DE ESTA GARANTÍA O DE CUALQUIER GARANTÍA IMPLÍCITA.
- SINGER® no autoriza a ninguna persona a crear ninguna obligación o responsabilidad en relación con la plancha de vapor SteamChoice y cualquiera de sus piezas más allá de las establecidas en esta garantía.
- SINGER® se exime de responsabilidad en virtud de esta garantía por cualquier daño o defecto resultante del uso de otras piezas que no sean de SINGER® y el servicio aprobado por SINGER® en la reparación y mantenimiento de la plancha de vapor SteamChoice.
- Esta garantía le otorga derechos legales específicos, y también puede tener otros derechos que varían de un estado a otro.
- Algunos estados no permiten limitaciones en cuanto a la duración de una garantía implícita, por lo que es posible que la limitación anterior no se aplique en su caso.
- Algunos estados no permiten la exclusión o limitación de daños incidentales o consecuentes, por lo que es posible que la limitación o exclusión anterior no se aplique en su caso.

El servicio cubierto por la garantía puede obtenerse al devolver la plancha de vapor SteamChoice con:

1. Este documento de garantía original; y
2. Prueba de compra (como recibo de compra) a: SVP Sewing Brands LLC
A la atención de: Departamento de servicio
1714 Heil Quaker Boulevard
LaVergne, TN 37068 (EE. UU.)

Si tiene alguna pregunta sobre estas garantías, póngase en contacto con:

SVP Sewing Brands LLC
A la atención de: Asuntos del consumidor
1714 Heil Quaker Boulevard • LaVergne, TN 37068
1-800-4-SINGER (1-800-474-6437)
Correo electrónico: talktOus@singer.com

O bien, visite el Área de asistencia al consumidor de nuestro sitio web en: www.Singer.com



SINGER y el diseño Cameo "S" son marcas comerciales de The SINGER Company Limited S.a.r.l. o sus afiliados. © 2020 The SINGER Company Limited S.a.r.l. o sus afiliados. Todos los derechos reservados.

Technical Specifications

Adapter Input: 120 ~ 60Hz

Power: 120 V/1200 vatios (220 V/2200 W)

SteamChoice 1.0 (ESPAÑOL) 9/16/2020

002

Nederlands



SINGER®

SteamChoice 1.0 strijkijzer

Handleiding

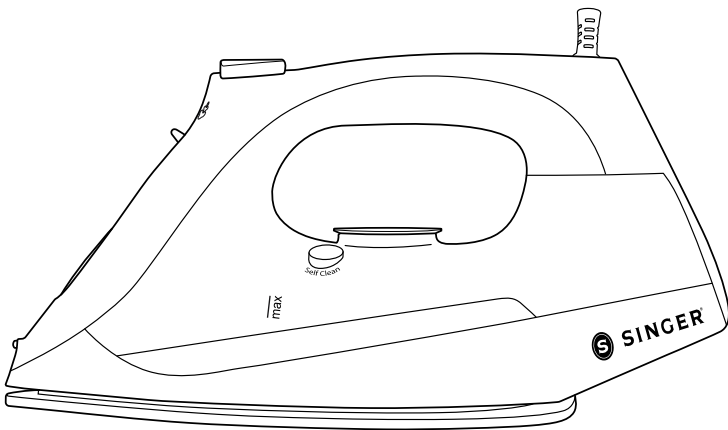

Lees alle instructies vóór gebruik

BELANGRIJKE VEILIGHEIDSINSTRUCTIES

LEES DEZE HANDLEIDING ZORGVULDIG DOOR VOORDAT U HET GEBRUIKT EN BEWAAR DEZE VOOR TOEKOMSTIG GEBRUIK.

Bij het gebruik van elektrische apparaten, vooral wanneer er kinderen aanwezig zijn, moeten er altijd elementaire veiligheidsmaatregelen worden genomen, waaronder het volgende:

LEES ALLE INSTRUCTIES VOORDAT U ZE GEBRUIKT - HOUD ZE UIT DE BUURT VAN WATER

GEVAAR Elk apparaat is verbonden aan stroom, zelfs wanneer de schakelaar uit staat.

Om het risico op overlijden door elektrische schok te verminderen:

1. Haal het apparaat altijd onmiddellijk na gebruik uit het stopcontact.
2. Plaats of bewaar het apparaat niet waar het kan vallen of in een bad of gootsteen kan worden getrokken.
3. Niet in water of andere vloeistof plaatsen of laten vallen.
4. Als het apparaat in water valt, haal het dan onmiddellijk uit het stopcontact. Probeer het niet uit water te halen.

WAARSCHUWING: Om het risico op brand, elektrische schok of letsel te beperken:

1. Om het risico op contact met heet water dat uit de stoomopeningen komt, te verminderen, moet u het apparaat voor elk gebruik controleren door het vast te houden en van de behuizing af te houden en de stoomknop te bedienen.
2. Ontspan en trek het netsnoer recht en verwijder de bekleding van de kartonnen achterkant vóór gebruik.
3. Dit apparaat is uitsluitend bestemd voor huishoudelijk gebruik. Dit product is niet goedgekeurd voor commerciële toepassingen. Gebruik het apparaat uitsluitend voor het beoogde gebruik.
4. Dompel het apparaat niet onder in water of andere vloeistoffen, om te beschermen tegen een risico op elektrische schokken.
5. Perkakas harus dimatikan selalu sebelum memasang atau mencabut palam dari soket. Trek nooit aan het snoer om het uit het stopcontact te halen, maar pak de stekker vast en trek eraan om hem los te koppelen.
6. Koppel het apparaat altijd los van het stopcontact wanneer het met water wordt gevuld, wordt geleegd of wanneer het niet in gebruik is.
7. Zorg ervoor dat het snoer geen hete oppervlakken raakt. Laat de strijkbout volledig afkoelen voordat u het opbergt. Spoel het snoer losjes rond het ijzer tijdens het opslaan.
8. Gebruik het apparaat niet met een beschadigd snoer of als het apparaat gevallen of beschadigd is.
9. Als het apparaat of het netsnoer beschadigd is, moet het worden vervangen door de fabrikant, zijn serviceagent of een vergelijkbaar gekwalificeerde technicus om gevaar te voorkomen.
10. Demonteer het apparaat niet om het risico op elektrische schokken te vermijden. Breng of verstuur het voor onderzoek en reparatie naar een gekwalificeerde servicemonteur. Onjuiste hermontage of reparatie kan leiden tot brand, elektrische schokken of letsel bij personen wanneer het apparaat wordt gebruikt.
11. Nauwlettend toezicht is vereist voor elk apparaat dat wordt gebruikt door of bij kinderen. Laat het strijkijzer niet onbewaakt achter terwijl het ijzer is aangesloten of op een strijkplank.

-
12. Brandwonden kunnen optreden door aanraking met hete metalen onderdelen, heet water of stoom. Wees voorzichtig wanneer u het stroomstrijkijzer ondersteboven draait - er kan heet water in het reservoir zitten.
 13. Open de deur van het waterreservoir nooit terwijl het apparaat in gebruik is. De stoomdruk kan tot brandwonden leiden. Open de deur alleen als het strijkijzer koel en niet aangesloten is.
 14. Het gebruik van hulpstukken wordt niet aanbevolen en kan leiden tot brand, elektrische schokken of persoonlijk letsel.
 15. Om de kans op overbelasting van het circuit te verkleinen, mag u geen ander apparaat met hoog wattage op hetzelfde circuit gebruiken.
 16. Als een verlengsnoer absoluut noodzakelijk is, wordt een snoer met een ampère-classificatie gelijk aan of groter dan de maximale nominale waarde van het ijzer gebruikt. Een snoer dat is beoordeeld voor minder ampère kan leiden tot brand of elektrische schokken door oververhitting. Zorg ervoor dat het snoer wordt geplaatst zodat het niet kan worden getrokken of erover kan worden gestruikeld.
 17. Het ijzer moet op een stabiel oppervlak worden gebruikt en op een stabiel oppervlak worden geplaatst. Wanneer het ijzer op zijn hiel wordt geplaatst, moet het ijzer op een stabiel oppervlak worden geplaatst.
 18. Laat nooit een voorwerp vallen in een opening (elektrisch of ander) en gebruik het niet als een van de openingen is geblokkeerd.
 19. Niet buitenshuis gebruiken.
 20. Gebruik niet waar aerosolproducten worden gebruikt of waar zuurstof wordt toegediend.
 21. Reinig het apparaat uitsluitend met een droge of iets vochtige doek.
 22. Dit apparaat kan worden gebruikt door kinderen van 8 jaar en ouder en personen met verminderde fysieke, sensorische of mentale capaciteiten of gebrek aan ervaring en kennis als ze toezicht of instructie hebben gekregen met betrekking tot het gebruik van het apparaat op een veilige manier en begrijpen wat de gevaren zijn. Kinderen mogen niet met het apparaat spelen. Reiniging en onderhoud mogen niet zonder toezicht door kinderen worden uitgevoerd.
 23. Kinderen moeten onder toezicht staan om ervoor te zorgen dat ze niet met het apparaat spelen.
 24. Richt geen stoom op mensen, dieren of elektrische apparatuur en strijk geen kleding terwijl ze worden gedragen.
 25. Volg bij het vullen van het waterreservoir uitsluitend de instructies in deze handleiding. Gebruik geen water met additieven, azijn, parfums of chemische stoffen.
 26. Gebruik uitsluitend goedgekeurde en meegeleverde onderdelen en accessoires. Gebruik van een ander soort accessoire wordt niet aanbevolen.
 27. Het strijkijzer mag niet worden gebruikt als het is gevallen, als er zichtbare tekenen van beschadiging zijn of als het lekt.
 28. Laat het stroomstrijkijzer niet onbeheerd achter op een oppervlak of in de verticale positie terwijl het aangesloten is.
 29. Lees en volg alle belangrijke kennisgevingen in deze handleiding.
 30. Wanneer het strijkijzer en het snoer onder spanning staan of afkoelen, moeten deze buiten het bereik van kinderen jonger dan 8 jaar worden gehouden.
 31.  Dit symbool geeft aan dat het oppervlak heet zou zijn tijdens het gebruik.

BEWAAR DEZE INSTRUCTIES!
UITSLUITEND VOOR HUISHOUELIJK GEBRUIK

Productinformatie

De volgende kenmerken en accessoires zijn bij uw stoomstrijkijzer inbegrepen. Inspecteer het verpakkingsmateriaal zorgvuldig omdat sommige onderdelen in de kartonnen verpakking worden verzonden. Raadpleeg voor het verkrijgen van mogelijke ontbrekende onderdelen het hoofdstuk consumentenondersteuning van deze handleiding.

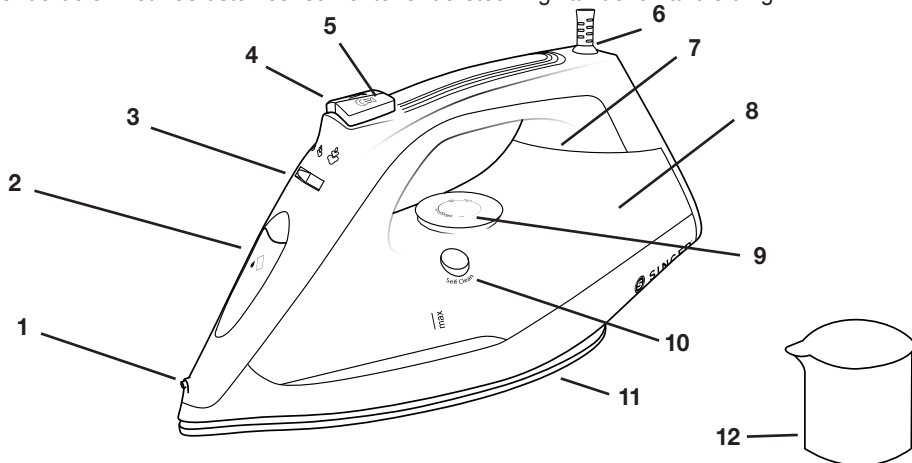

- | | | |
|-------------------------|--------------------------|------------------------|
| 1. Sproeistuk | 5. Stroom van stoom-knop | 9. Temperatuurregeling |
| 2. Watervulinlaat | 6. Netsnoerbeschermer | 10. Zelfreinigingsknop |
| 3. Stoomregelschakelaar | 7. Stroomverlichting | 11. Plaat |
| 4. Sproeiknop | 8. Waterreservoir | 12. Watervulbeker |

VÓÓR HET EERSTE GEBRUIK

1. Verwijder alle beschermfolie of stickers van het apparaat.
2. Ontspan en trek het netsnoer recht en verwijder de bekleding van de kartonnen achterkant vóór gebruik.

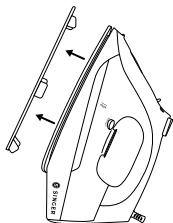

OPMERKING: Wanneer u de stoomfunctie voor het eerst gebruikt, test dan een oude handdoek, omdat er mogelijk resten in het apparaat achterblijven. Druk op de Spat- of stoomknop om ervoor te zorgen dat alle residu volledig is vrijgegeven.

Gebruik van uw SteamLogic 1.0 stoomstrijkijzer

1. Dit apparaat is ontworpen om normaal kraanwater te gebruiken. Het gebruik van andere vloeistoffen kan het apparaat beschadigen.
2. Sluit het apparaat aan op een geschikt stopcontact.
3. Begin met strijken wanneer het paneel Mode Light (Modus) wordt uitgeschakeld. Dit geeft aan dat de geselecteerde temperatuur is bereikt en dat het ijzer klaar is voor gebruik.
4. Koppel het apparaat na gebruik altijd los.

VUL HET WATERRESERVOIR

1. Koppel het netsnoer los van het stopcontact.
2. Verplaats de stoomkiezer naar de  stand.
3. Open het waterreservoir en vul het met water tot max. niveau (270 ml).
4. Sluit het waterreservoir.
5. Steek het netsnoer in het stopcontact en draai de temperatuurregelknop naar rechts om het apparaat aan te zetten.

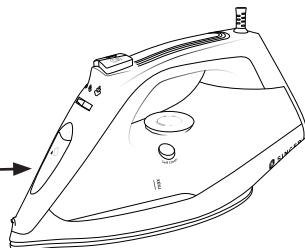

BELANGRIJK: Voeg nooit wasverzachter, stijfsel of andere chemicaliën toe aan water in uw strijkijzer. Zorg ervoor dat uw strijkijzer uitgeschakeld is en uit het stopcontact is gehaald voordat u het vult.

STEL DE TEMPERAATUUR IN

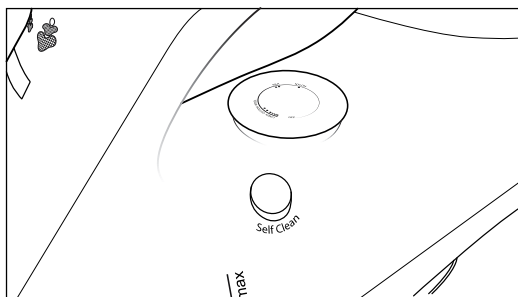
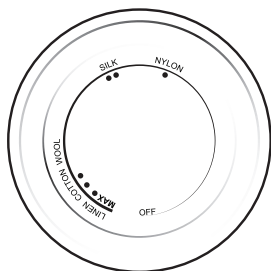

Het apparaat heeft verschillende temperatuurinstellingen om verschillende stoffen te behandelen. Draai de temperatuurregelknop naar rechts om het apparaat aan te zetten. Het apparaat begint bij Laag (NYLON). Als u de strijktemperatuur wilt verhogen, draait u de temperatuurregelknop naar rechts en strijkt het strijkijzer door de reeks, van 'Laag (NYLON)' tot 'Medium (WOL/ZIJDE)' tot 'Hoog (LINNEN)' tot 'MAX'.





Gebruik van uw SteamLogic 1.0 stoomstrijkijzer

BELANGRIJK: Lees voordat u begint met strijken de kledinglabels en volg de strijkinstructies van de fabrikant, die vaak worden weergegeven met symbolen die lijken op de symbolen rechts:

(Als u niet zeker weet waar de stof van gemaakt is, begin dan met strijken bij een lage (•) temperatuur.)

Instelling temperatuurregeling		
 <ul style="list-style-type: none">• Acetaat• Elastine• Polyamide	 <ul style="list-style-type: none">• Polyester• Zijde• Triacetaat• Viscose• Wol	 <ul style="list-style-type: none">• Katoen• Linnen

STRIJKEN

1. Draai de temperatuurregelknop naar rechts om het apparaat in te schakelen en selecteer de gewenste temperatuur.
2. Afhankelijk van de temperatuurinstelling die u hebt geselecteerd, gaat het bijbehorende moduslampje uit wanneer het strijkijzer klaar is voor gebruik.
3. Stoomstrijkje is beschikbaar voor hoge- en MAX-temperatuurinstellingen. U kunt de stoomkiezer terug naar de  stand brengen om stoom te genereren voor het strijken. Verplaats de stoomkiezer naar voren naar de  stand om te stoppen met het genereren van stoom.

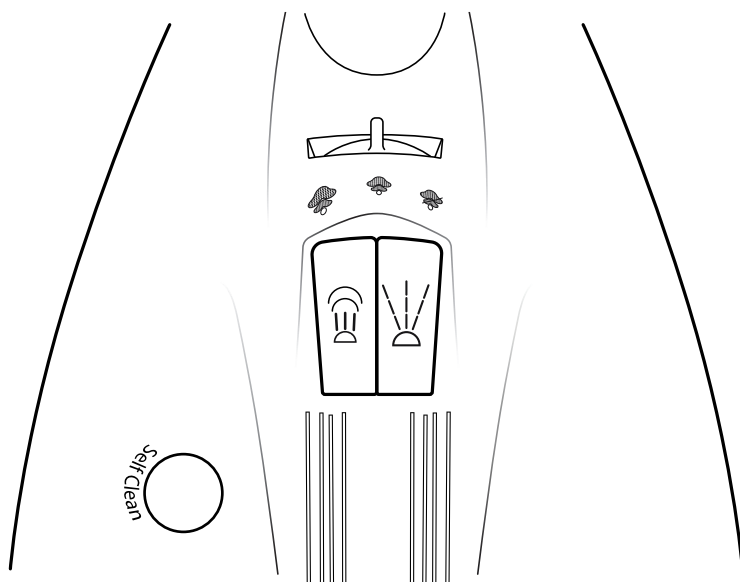

Gebruik van uw SteamLogic 1.0 stoomstrijkijzer

EEN STROOM VAN STOOM

Voor extra stoom om hardnekkige rimpels te verwijderen, drukt u gewoon op de stroom van stroom-knop terwijl de stroomkeuzeknop in de  stand is gedraaid

Opmerking: Het kan nodig zijn om een paar keer op de Stroomstoot-knop te drukken voordat u de functie kunt gebruiken. Voor een optimale stoomkwaliteit mag u de Stroom van stroom niet vaker dan driemaal achter elkaar gebruiken en 2 seconden wachten tussen het indrukken van een knop.

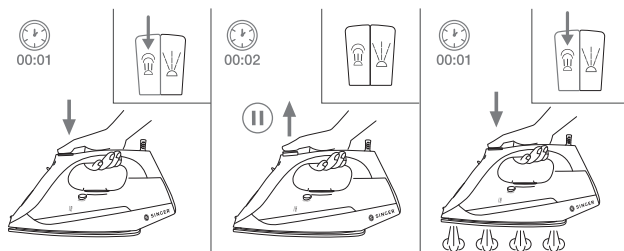

VERTICAAL STOMEN

Om rimpels te verwijderen van delicate stoffen, kledingstukken of gordijnen in de hangende stand:

Voor Stroom van stroom in verticale stand:

1. Stel de temperatuurinstelling in op 'Hoog (LINEN)' of 'MAX'.
2. Houd het ijzer in verticale stand 15-30 centimeter weg van het kledingstuk.
3. Druk op de Stroom van stroom-knop.

WAARSCHUWING: Breng geen stoom aan op kleding of stoffen die door mensen of huisdieren worden gedragen. De temperatuur van stoom is zeer heet en kan brandwonden veroorzaken.

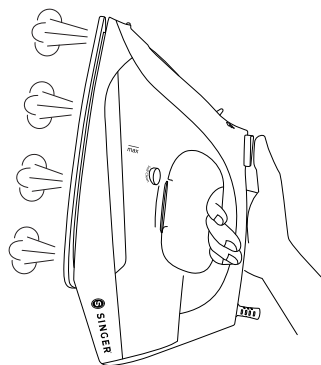

SPRAY

Deze functie kan worden gebruikt om hardnekkige rimpels te verwijderen.

1. Vul het waterreservoir zoals beschreven in deze handleiding.
2. Richt het sproeistuk richting het gekreukte kledingstuk.
3. Druk op de spuitknop.
4. Strijk het kledingstuk.



Gebruik van uw SteamLogic 1.0 stoomstrijkijzer

HET WATERRESERVOIR LEGGEN

1. Schakel het strijkijzer uit.
2. Koppel het netsnoer los van het stopcontact.
3. Open het waterreservoir en laat het waterreservoir leeglopen.
4. Schud het strijkijzer voorzichtig om eventueel overgebleven water uit het reservoir te verwijderen.
5. Sluit het waterreservoir.

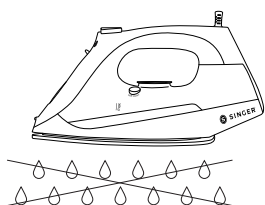
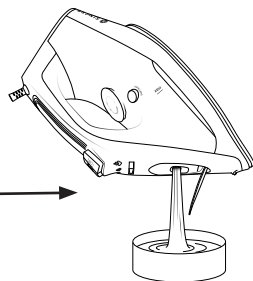

ANTIDRUPPELSYSTEEM

Het antidruppelsysteem is ontworpen om automatisch te voorkomen dat er water door de strijkzool ontsnapt als het strijkijzer koud is. Tijdens gebruik kan een klikgeluid hoorbaar zijn uit het antidruppelsysteem, vooral tijdens opwarmen of afkoelen. Dit is normaal en geeft aan dat het systeem correct functioneert.

INGEBOUWD ANTIKALKSYSTEEM

Het ingebouwde antikalksysteem is ontworpen om de opbouw van kalkaanslag te verminderen, wat optreedt tijdens het strijken. Dit zal de levensduur van uw strijkijzer verlengen.

OPMERKING: De antikalk-cartridge zal het natuurlijke proces van opbouw van kalk niet volledig tegengaan.

ZELFREINIGING

De zelfreinigende functie verwijdert de in de stoomkamer opgebouwde kalk en mineralen. Het strijkijzer blijft in optimale conditie als deze functie minstens één keer per maand (of vaker) wordt uitgevoerd, afhankelijk van de hardheid van het gebruikte water.

1. Koppel het netsnoer los van het stopcontact.
2. Vul het waterreservoir zoals beschreven in deze handleiding.
3. Steek de stekker in een stopcontact.
4. Schakel het strijkijzer aan en selecteer de temperatuurinstelling 'MAX'.

Gebruik van uw SteamLogic 1.0 stoomstrijkijzer

5. Het moduslampje brandt wanneer het ijzer opwarmt.
6. Het moduslampje gaat uit wanneer de MAX-temperatuur wordt bereikt.
7. Ontkoppel het netsnoer los van het stopcontact.
8. Houd het strijkijzer horizontaal over een gootsteen.
9. Druk de zelfreinigingsknop in en houd deze ingedrukt.
10. Schakel de stoomknop naar de instelling 'Zelfreiniging'.
11. Stoom en kokend heet water met schaal- en mineraalafzettingen komen aan de achterkant uit de gaten van de strijkzool en maken de stoomkamer schoon.
12. Beweeg het strijkijzer voorzichtig heen en weer totdat het waterreservoir leeg is.
13. Steek het netsnoer in een stopcontact en stel het strijkijzer in op de temperatuurinstelling 'MAX'.
14. Wanneer het moduslampje uit gaat, beweegt u het strijkijzer voorzichtig over een stuk gebruikt doek om eventuele watervlekken die aan de achterkant op de strijkzool zijn gevormd te verwijderen.
15. Koppel het netsnoer los van het stopcontact en zet de stoomstrijkbout terug op de hielsteun. Wacht totdat het strijkijzer helemaal afgekoeld is voordat u het opbergt.

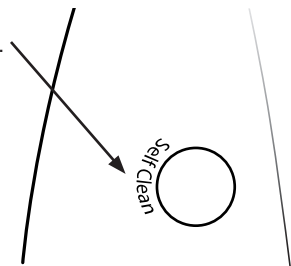

WAARSCHUWING: Plaats geen azijn of andere ontkalkingsmiddelen in het waterreservoir.

WAARSCHUWING: Houd de huid/het lichaam weg van het hete water en de stoom.

REINIGING EN ONDERHOUD

1. Ontkoppel het netsnoer los van het stopcontact.
2. Gebruik een vochtige doek of een niet-schurend schoonmaakmiddel om aanslag van de strijkzool te verwijderen.
3. Gebruik nooit scherpe of ruwe voorwerpen om resten van de achterkant te schrappen.
4. Gebruik nooit schuurmiddelen, azijn of ontkalkingsmiddelen om het ijzer te reinigen.

HANDIGE STRIJKTIPS

1. Sorteert artikelen die moeten worden gestreken volgens het soort stof. Hierdoor wordt de frequentie van temperatuurafstelling voor verschillende kledingstukken geminimaliseerd.
2. Als u begint met het strijken bij een hoge temperatuur en vervolgens een lagere temperatuur selecteert, kan de strijkzool meer dan 2 minuten nodig hebben om af te koelen. Druk op de stoomknop om het koelproces te versnellen.
3. Test het door een klein, onopvallend deel van het kledingstuk te strijken als u twijfelt over de stof. Begin met een lage temperatuur en verhoog geleidelijk.
4. Wacht 2 minuten bij het wijzigen van de temperatuurinstellingen. Temperatuuraanpassing heeft tijd nodig om het vereiste warmteniveau te bereiken, of het nu hoger of lager is.
5. Gevoelige stoffen zoals zijde, wol, velours enz. kunnen het beste met een strijkdoek worden gestreken om markeringen te voorkomen.

Problemen oplossen

PROBLEEM:	MOGELIJKE OORZAAK:	OPLOSSING:
Het strijkijzer is aangesloten maar de strijkzool is koud.	Stopcontact werkt niet.	Sluit de stekker aan op een ander stopcontact.
	Er is een verbindingsprobleem.	Controleer of de stekker goed in het stopcontact zit.
	De temperatuurinstelling is ingesteld op 'Laag'.	Stel de temperatuurinstelling in op een hogere temperatuur.
Geen stoom komt vrij.	Weinig water in het waterreservoir.	Vul het waterreservoir volgens de instructies in deze handleiding.
	Stoomselector staat in de stand Stoom uit.	Draai de stoomkiezer naar de Stoom AAN stand.
Stroom van stoom werkt niet.	Weinig water in het waterreservoir.	Vul het waterreservoir volgens de instructies in deze handleiding.
	Eerste keer gebruik.	Druk een paar keer op de Stroom van stoom-knop totdat stoom wordt vrijgegeven.
Er komt geen spuitnevel vrij.	Weinig water in het waterreservoir.	Vul het waterreservoir volgens de instructies in deze handleiding.
	Eerste keer gebruik.	Druk een paar keer op de spuitknop totdat nevel wordt vrijgegeven.
Stoomplaat is te koel.	Onjuiste temperatuurinstelling.	Draai de temperatuurregelknop totdat u de juiste temperatuurinstelling bereikt.
Water lekt uit de stoomplaat.	De warmte-instelling van het stoomstrijkijzer is te laag om stoom te produceren.	Stel de temperatuurinstelling in op Max-stand met behulp van de temperatuurregelknop.
	De stoomkiezer staat in de stand 'AAN' tijdens het bijvullen van het waterreservoir.	Draai de stoomkiezer naar () voordat u het waterreservoir opnieuw vult.
	Stoomknop te vaak en te snel indrukken.	Druk de stoomknop langzamer en druk slechts 2-3 keer.
Beschadiging van stof.	Temperatuur staat te hoog.	Volg de indicaties op het label in de kleding of test de binnenkant van het kledingstuk voordat u gaat strijken. Pas de temperatuurinstelling dienovereenkomstig aan.
Vlokken en onzuiverheden komen uit de gaten van de achterkant tijdens het strijken.	U heeft hard water gebruikt, waardoor er kalkschilfers zijn ontstaan in de strijkzool.	Voer een of meer keren zelfreiniging uit. Zie het hoofdstuk 'Zelfreiniging' van deze handleiding.

Dit elektrische apparaat voldoet aan richtlijn 2002/96/EC (Afgedankte elektrische en elektronische apparatuur - WEEE).



De betekenis van het doorgekruiste afvalbaksymbool op het apparaat is dat het product aan het einde van de gebruiksduur van het apparaat afzonderlijk moet worden weggegooid bij ander huishoudelijk afval. De gebruiker is verantwoordelijk voor het leveren van het apparaat aan een geschikt opvangcentrum op dat moment.

Passende gescheiden inzameling voor milieuvriendelijke behandeling en recycling voorkomt of vermindert schadelijke effecten op het milieu en de menselijke gezondheid. U kunt informatie krijgen over de beschikbare inzameldiensten in uw regio door contact op te nemen met uw gemeentelijke afvalinzamelingsdienst of met de winkel waar u het apparaat heeft gekocht.

Garantie

BEPERKTE GARANTIE

BELANGRIJK: BEWAAR DIT DOCUMENT EN BEWAAR HET OP EEN VEILIGE PLEK!

De SteamChoice stoomstrijkijzer is gegarandeerd vrij van materiaal- en fabricagefouten.

De garantie voor de bedrading en elektronische onderdelen van het SteamChoice-stoomstrijkijzer geldt voor een periode van één (1) jaar vanaf de aankoopdatum.

De garantie voor alle andere onderdelen van het SteamChoice-stoomstrijkijzer is voor een periode van negentig (90) dagen vanaf de aankoopdatum.

Als de elektronische onderdelen en/of andere onderdelen van SteamChoice stroomstrijkijzer na inspectie door SINGER®, tijdens de toepasselijke garantietermijn defect blijken te zijn, zullen de elektronische onderdelen en/of andere onderdelen kosteloos gerepareerd of vervangen worden naar goeddunken van SINGER®, zonder kosten, behalve voor kosten die verband houden met het verzenden van de SteamChoice stoomstrijkijzer naar SINGER®.

Als SINGER® een vervangend SteamChoice-stoomstrijkijzer verzendt, zal het de resterende garantie van het originele SteamChoice-stoomstrijkijzer dragen.

Deze garantie kan alleen worden gebruikt door de oorspronkelijke consument-eigenaar van het SteamChoice Stoomstrijkijzer en mag niet worden overgedragen of toegewezen.

Uitsluitingen of beperkingen

- Service onder deze garantie mag alleen worden verkregen binnen de 48 aangrenzende staten, Alaska, Hawaï en Canada.
- Het SteamChoice stoomstrijkijzer is uitsluitend bedoeld voor normaal huishoudelijk (niet-commercieel) gebruik. Deze garantie dekt geen defect(en) veroorzaakt door misbruik, gebrek aan onderhoud of andere verwaarlozing, het niet opvolgen van de zorg, reiniging of andere instructies voor de SteamChoice stoomstrijkijzer, misbruik of gebeurtenissen buiten onze macht.
- **ALLE GEÏMPliceERDE GARANTIES DIE VAN TOEPASSING ZIJN OP HET STEAMCHOICE STOOMSTRIJKIJZER, INCLUSIEF ZONDER BEPERKING DE GARANTIES VAN VERKOOPBAARHEID EN/OF GESCHIKTHEID VOOR EEN BEPAALD DOEL, ZIJN BEPERKT TOT DE DUUR VAN DEZE SCHRIFTELIJKE GARANTIE. SINGER® IS NIET AANSPRAKELIJK VOOR GEVOLGSCHADE ALS GEVOLG VAN SCHENDING VAN DEZE GARANTIE OF ENIGE IMPLICIETE GARANTIE.**
- SINGER® geeft geen toestemming voor het creëren van enige verplichting of aansprakelijkheid in verband met het SteamChoice Stoomstrijkijzer en een van haar onderdelen die verder gaan dan die welke in deze garantie zijn uiteengezet.
- SINGER® wijst aansprakelijkheid af onder deze garantie voor enige schade of defect als gevolg van het gebruik van andere onderdelen dan SINGER®-onderdelen en door SINGER® goedgekeurde service bij het repareren en onderhouden van het SteamChoice Stoomstrijkijzer.
- Deze garantie geeft u bepaalde wettelijke rechten en u kunt ook andere rechten hebben die van staat tot staat verschillen.
- Sommige staten staan geen beperkingen toe voor de duur van een stilzweigende garantie, dus de bovenstaande beperking is mogelijk niet op u van toepassing.
- In sommige staten is de uitsluiting of beperking van incidentele of gevolgschade niet toegestaan, dus de bovenstaande beperking of uitsluiting is mogelijk niet op u van toepassing.

Service onder de garantie kan worden verkregen door het SteamLogic Stoomstrijkijzer te retourneren met:

1. Dit originele garantiedocument; en
2. Aankoopbewijs (zoals aankoopbewijs) aan: SVP Sewing Brands LLC
T.a.v.: Service Department
1714 Heil Quaker Boulevard
LaVergne, TN 37086, VS

Als u vragen hebt over deze garanties, neem dan contact op met:

SVP Sewing Brands LLC
T.a.v.: Consumer Affairs
1714 Heil Quaker Boulevard • LaVergne, TN 37068, VS
1-800-4-SINGER (1-800-474-6437)
E-mail: talktoUS@singer.com

Of ga naar het Klantondersteuningsdeel van onze website op: www.Singer.com



SINGER en het Cameo 'S' Design zijn handelsmerken van The SINGER Company Limited S.a.r.l. of zijn gelieerde ondernemingen. © 2020 The SINGER Company Limited S.a.r.l. of zijn gelieerde ondernemingen. Alle rechten voorbehouden.

Technische specificaties

Adapter-ingang: 120 V (220 V)

Vermogen: 1200 W (2200 W)

SteamChoice 1.0 (NEDERLANDS) 16/09/2020

002